

 **iicSEN**
équipement électrique *PRO*

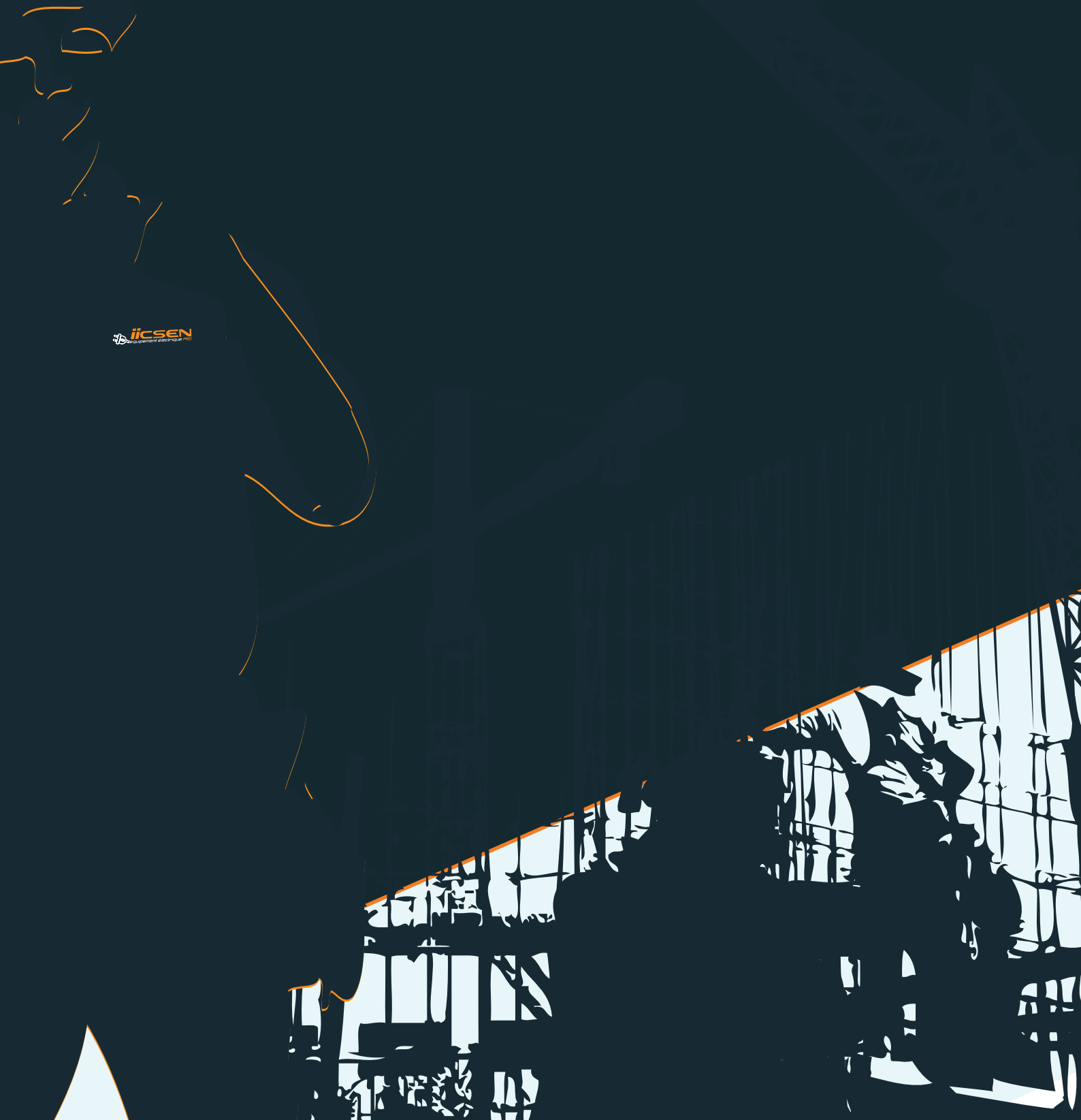



Chers artisans, électriciens, chers clients iicsen,

Que ce soit dans ce contexte 2020, ou durant les années de collaboration passées et à venir, nous privilégions nos relations et le service client sans renoncer à une croissance commune, et au développement produit.

Pour ce faire, nous avons mis en place un nouveau site internet en ligne cette année, pour toujours vous proposer les meilleures solutions produits, les accessoires adaptés au montage, et une visibilité optimale sur nos offres commerciales. Ce support nous permet d'être réactifs et attentifs à vos besoins.

Dans cette démarche, nous avons sélectionné, entre autres, une gamme d'outillage électroportatif, des coffrets électriques spécifiques, et sur mesure que nous vous proposons dans ce catalogue. Vous retrouverez nos nouveautés aux pages 3 et 4.

A travers ce catalogue qui évolue lui aussi, vous trouverez les accessoires et informations importantes en orange à proximité des produits concernés, pour avoir une vue générale sur nos systèmes de montage.

Enfin, l'offre et la demande du marché et nos offres commerciales évoluent, pour vous offrir la meilleure réponse à vos attentes, notamment sur les produits de chauffage. Notre équipe commerciale sur le terrain est disponible et vous proposera ce catalogue accompagné de notre meilleure tarification.

J'espère qu'une place de choix est déjà réservée dans votre bureau pour cette édition! Excellente année commerciale!

L'équipe IICSEN

01 | INSTALLATION ÉLECTRIQUE

- p6 > Appareillage modulaire et peigne
- p16 > Modules de commande
- p21 > Parafoudres
- p24 > Tableaux électriques & accessoires
- p31 > Coffret de communication et connectique
- p41 > Gaine technique de logement, bac à encastrer, platines
- p47 > Coffret de chantier monophasé & triphasé
- p56 > Coffret électrique pour piscine
- p60 > Dérivation et connexion
- p67 > Mesure digitale et testeurs
- p70 > Tire-fils & accessoires

02 | INTERRUPTEUR ET PRISE

- p78 > Série Noane Blanc
- p82 > Série Noane Gris alu
- p86 > Série Noane Anthracite
- p89 > Boite d'encastrement BBC
- p90 > Série étanche ONALP
- p91 > Série étanche SOLEYA

03 | ECLAIRAGE

- p94 > Dalle LED
- p103 > Réglette lumineuse
- p109 > Projecteur de chantier & d'extérieur
- p117 > Projecteur industriel Highbay
- p123 > Spot downlight
- p127 > Ruban LED
- p134 > Spot intérieur LED
- p141 > Hublot & applique
- p149 > Ampoules

04 | CHAUFFAGE

- p158 > Panneau rayonnant
- p163 > Radiateur en verre à convection
- p164 > Radiateur à inertie fonte + surfacique
- p166 > Radiateur à inertie fonte
- p168 > Radiateur sèche serviette

05 | OUTILLAGE

- p176 > Outillage électroportatif
- p184 > Scie cloche
- p186 > Niveau laser
- p188 > Outillage à main

Les nouveautés 2020-2021



OHMTEC

De nouveaux coffrets de chantier et coffrets de piscine.

Notre atelier de conception de tableau nous permet de vous fournir une réponse sur mesure pour vos besoins, comme l'alimentation par des coffrets de piscine par exemple.

p56 > Coffret électrique pour piscine

Des solutions robustes, transportables pour l'alimentation de vos chantiers

Coffret pré-équipé et pré-câblé pour l'alimentation de vos chantiers. Il assure la protection électrique pendant vos travaux

p47 > Coffret de chantier monophasé & triphasé



Des spots encastrés étanches variables & recouvrables

Gamme 6W disponibles en blanc, aluminium brossé et noir.



p138 > Eclairage

Des solutions d'outillage électroportatif et les incontournables de vos caisses à outils!

Gamme 18V conçue sur une plateforme de batterie commune. Choisissez vos batteries et vos machines en fonction de votre activité, et équipez vos collaborateurs au bon rapport qualité/prix!

p176 > Outillage électroportatif



Connecteurs étanches pour luminaires

Gamme à connexion à vis ou automatique



p122 > Eclairage

Et bien d'autres nouveautés dans ce catalogue...

Les Services

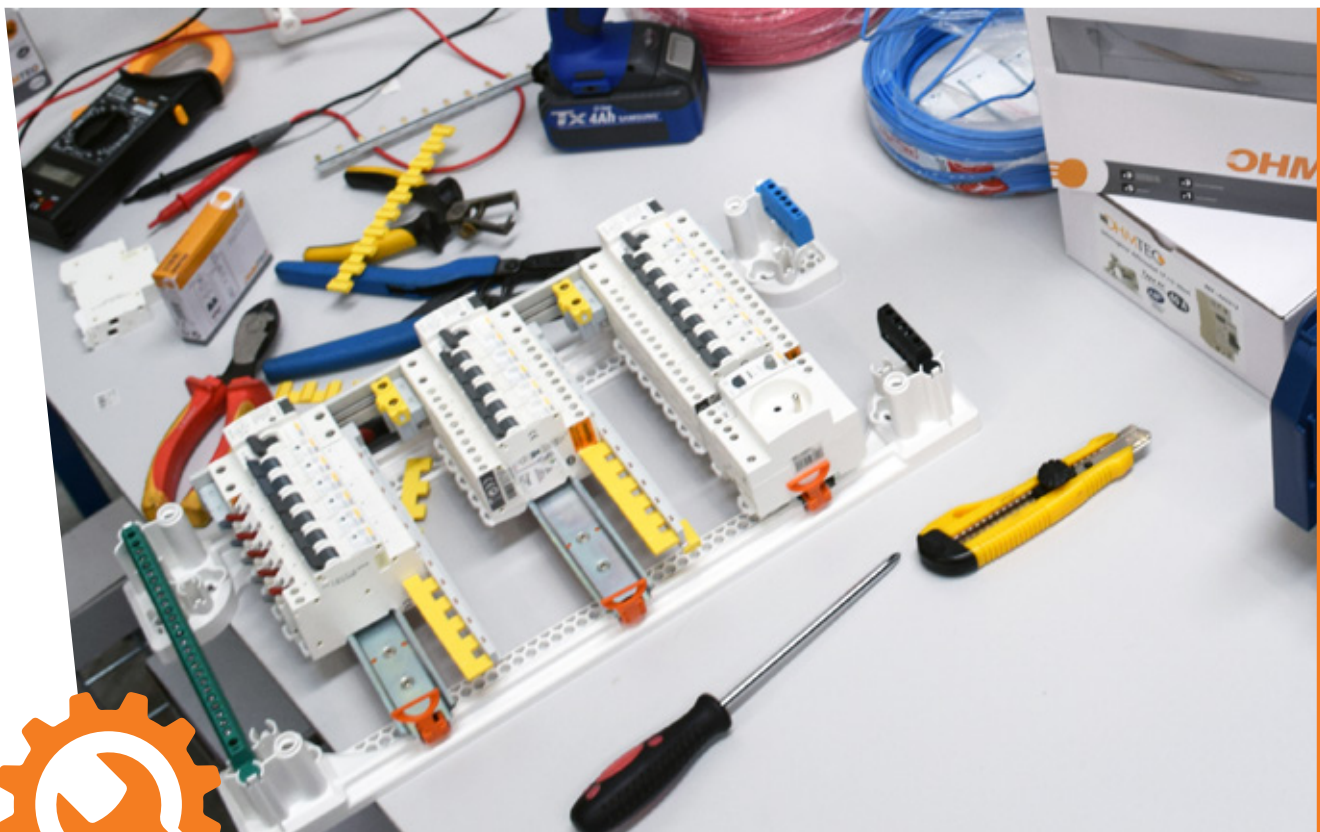

Un atelier de montage



Tous vos produits en un clic sur www.iicsen.fr

Grâce à votre compte client personnel, vous avez accès 24h/24 à vos informations individuelles, vos tarifs, et au suivi commercial iicsen.

Inscrivez-vous dès à présent: www.iicsen.fr/fr/connexion

Vous retrouverez dans votre compte:

- Vos devis en ligne
- Vos factures dématérialisées
- L'historique de vos commandes
- La gestion de vos adresses de livraison
- Votre contact commercial personnalisé
- La création de liste produits pour vos commandes



Des contacts personnalisés, une hotline à votre service!

Besoin d'un conseil, d'assistance, ou d'une aide pour le choix de vos produits en ligne? Notre équipe commerciale, technique, et nos ingénieurs répondent à vos besoins.

- Téléphone: +33(0)4.71.75.19.29
- Email: contact@iicsen.fr



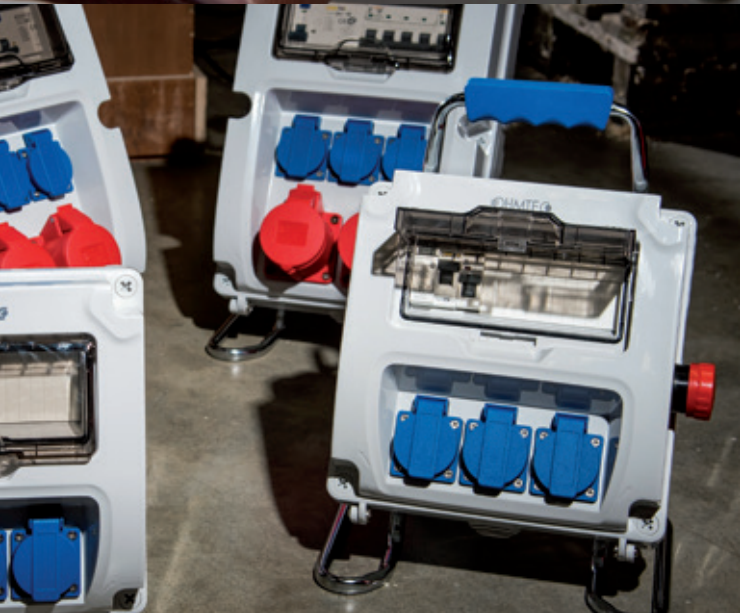
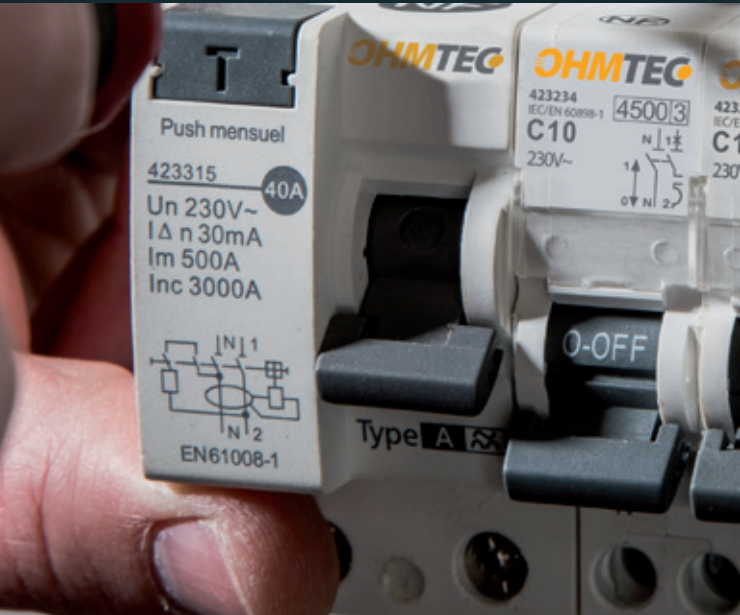

01 INSTALLATION ÉLECTRIQUE

- > Appareillage modulaire et peigne
- > Module de commande
- > Parafoudre
- > Tableau électrique & accessoire
- > Coffret de communication et connectique
- > Gaine technique de logement, bac à encastrer, platine
- > Coffret de chantier monophasé & triphasé
- > Coffret électrique pour piscine
- > Dérivation et connexion
- > Mesure digitale et testeur
- > Tire-fils & accessoire



Appareillage modulaire & peignes

OHMTEC

Appareillage modulaire et peignes nécessaires à l'équipement des tableaux et coffrets OHMTEC.

Gamme NF de disjoncteurs de 3kA à 4,5 kA, en connexion à Vis ou Automatique, courbe de déclenchement de type C ou D, associée à notre gamme d'interrupteurs différentiels et leurs accessoires de connexion.

Appareillage modulaire complémentaire pour piloter ou commander une charge depuis un tableau électrique.

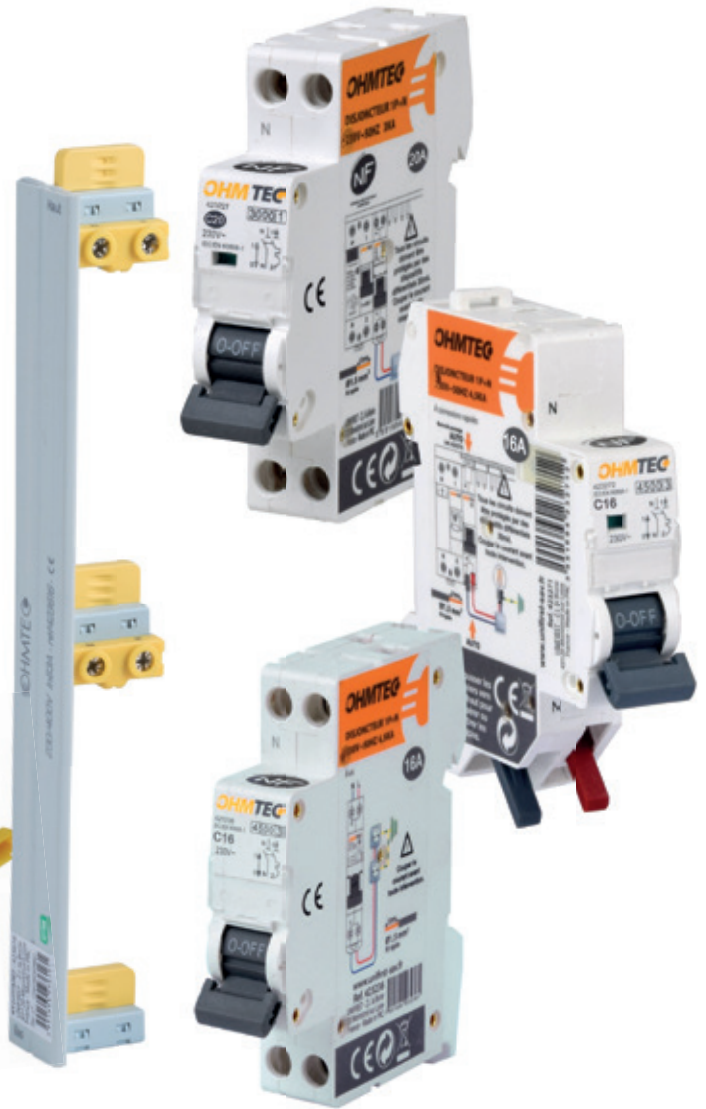
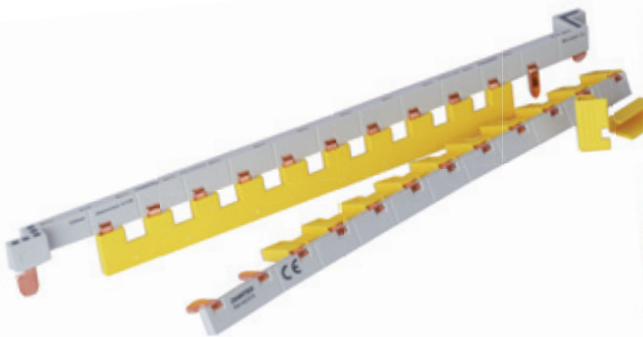

Les systèmes de câblage

3kA à visser



4.5kA à visser



4.5kA Automatique



Interrupteur différentiel

423312 / 423313 / 423315 / 423316

Interrupteur différentiel 3kA, 2 modules sur rail DIN, type AC et Type A (destinés aux circuits contenant du courant continu ou des composants électro-nermiques). S'associe avec les disjoncteurs 3kA ou 4,5kA à vis ou auto.



Référence	423312	423313	423315	423316
Descriptif	40A Type AC	63A Type AC	40A Type A	63A Type A
Type de connexion	à vis	à vis	à vis	à vis
Courant de déclenchement	30mA	30mA	30mA	30mA
Pouvoir de coupure	3kA	3kA	3kA	3kA
Couleur / coloris	Blanc	Blanc	Blanc	Blanc
Nombre de modules	2	2	2	2
Type de pose	sur rail DIN	sur rail DIN	sur rail DIN	sur rail DIN
Norme de référence	NF EN61008-1	NF EN61008-1	NF EN61008-1	NF EN61008-1

Accessoires pour Interrupteur différentiel

Peignes verticaux pour l'alimentation des interrupteurs différentiels par le bas, et offrant une ou plusieurs bornes de repiquage L et N.



Référence	423615	423616	423617
Désignation	Peigne 2 rangées	Peigne 3 rangées	Peigne 4 rangées
Descriptif	Cache borne et borne d'alimentation et repiquage jusqu'à 16mm ²	Cache borne et borne d'alimentation et repiquage jusqu'à 16mm ²	Cache borne et borne d'alimentation et repiquage jusqu'à 16mm ²



Disjoncteur 3kA - courbe C - connexion à vis

423222 / 423224 / 423226 / 423227 / 423228

Disjoncteur 1P+N à connexion à vis, 1 module sur rail DIN, courbe de déclenchement de type C.



Référence	423222	423224	423226	423227	423228
Descriptif	2A	10A	16A	20A	32A
Type de connexion	à vis	à vis	à vis	à vis	à vis
Courbe de déclenchement	courbe C	courbe C	courbe C	courbe C	courbe C
Pouvoir de coupure	3kA	3kA	3kA	3kA	3kA
Couleur / coloris	Blanc	Blanc	Blanc	Blanc	Blanc
Nombre de modules	1	1	1	1	1
Type de pose	sur rail DIN	sur rail DIN	sur rail DIN	sur rail DIN	sur rail DIN
Norme de référence	NF EN60898-1	NF EN60898-1	NF EN60898-1	NF EN60898-1	NF EN60898-1

Accessoires pour disjoncteurs 3kA

Peigne réversible L et N avec connecteur entre interrupteur différentiel & disjoncteurs

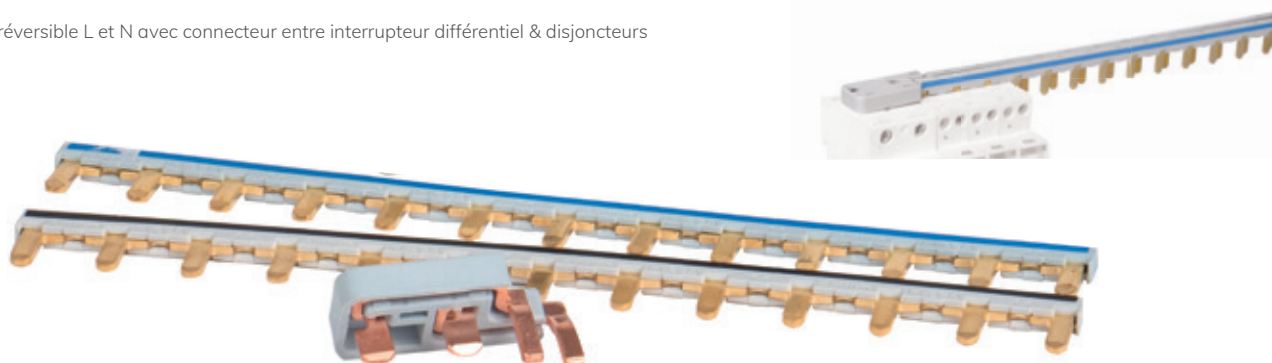

Référence	423610	423612
Désignation	Connecteur Interrupteur différentiel / disjoncteurs 3kA	Peigne réversible Phase / Neutre
Descriptif	Se connecte sur l'interrupteur différentiel et le premier disjoncteur de la rangée. A compléter de 2 peignes réversibles.	1 peigne 13 broches sécable et réversible. Commander 2 peignes pour connecter Phase et Neutre.

Disjoncteur 4.5kA - courbe C - connexion à vis

423232 / 423234 / 423236 / 423237 / 423238

Disjoncteur 1P+N à connexion à vis, 1 module sur rail DIN, courbe de déclenchement de type C.



Référence	423232	423234	423236	423237	423238
Descriptif	2A	10A	16A	20A	32A
Type de connexion	à vis	à vis	à vis	à vis	à vis
Courbe de déclenchement	Courbe C	Courbe C	Courbe C	Courbe C	Courbe C
Pouvoir de coupure	4.5kA	4.5kA	4.5kA	4.5kA	4.5kA
Couleur / coloris	Blanc	Blanc	Blanc	Blanc	Blanc
Nombre de modules	1	1	1	1	1
Type de pose	sur rail DIN	sur rail DIN	sur rail DIN	sur rail DIN	sur rail DIN
Norme de référence	NF EN60898-1	NF EN60898-1	NF EN60898-1	NF EN60898-1	NF EN60898-1

Disjoncteur 4.5kA - courbe D - connexion à vis

423243 / 423244

Disjoncteur courbe D acceptant un pic de courant élevé au démarrage d'appareil comme les pompes à chaleur ou les climatisations.



Référence	423243	423244
Descriptif	20A	32A
Type de connexion	à vis	à vis
Courbe de déclenchement	Courbe D	Courbe D
Pouvoir de coupure	4.5kA	4.5kA
Couleur / coloris	Blanc	Blanc
Nombre de modules	1	1
Type de pose	sur rail DIN	sur rail DIN
Norme de référence	NF EN60898-1	NF EN60898-1

Accessoires pour disjoncteurs 4.5kA à connexion à vis

2 solutions s'offrent à vous pour votre câblage: une barre de pontage complète de 13 modules dédiée aux disjoncteurs 4.5kA à vis, mais aussi une barre de pontage universelle sécable pour disjoncteurs 4,5kA à vis ou automatique. Cette dernière vous permet d'avoir toujours la barre de pontage qui convient en stock pour une installation avec des connexions à vis ou automatiques. Les barres de pontage assurent la connexion de l'interrupteur différentiel et des disjoncteurs sur une rangée de 13 modules.



Référence	423239	423276
Désignation	Barre de pontage pour connexion à vis	Barre de pontage Phase / Neutre universelle
Descriptif	Se connecte sur l'interrupteur différentiel et la rangée de disjoncteurs jusqu'à 13 modules. Cache borne fourni pour isoler les connexions non utilisées.	Se connecte sur l'interrupteur différentiel et la rangée de disjoncteurs jusqu'à 13 modules. Barre de pontage indépendante, et sécable pour la Phase et le Neutre. Cache borne fourni pour les bornes non utilisées. Bouchons d'isolation fournis pour isoler la barette métallique si une section de la barre est effectuée.

Illustration de montage de la barre de pontage à vis



Illustration de montage de la barre de pontage universelle L et N sur disjoncteurs à vis



Disjoncteur 4.5kA - courbe C - connexion automatique

423270 / 423271 / 423272 / 423273 / 423274

Disjoncteur 1P+N à connexion automatique, 1 module sur rail DIN, courbe de déclenchement de type C.



Référence	423270	423271	423272	423273	423274
Descriptif	2A	10A	16A	20A	32A
Type de connexion	Automatique	Automatique	Automatique	Automatique	Automatique et à vis en partie basse pour assurer la connexion avec des câbles de section plus importante
Courbe de déclenchement	Courbe C	Courbe C	Courbe C	Courbe C	Courbe C
Pouvoir de coupure	4.5kA	4.5kA	4.5kA	4.5kA	4.5kA
Couleur / coloris	Blanc	Blanc	Blanc	Blanc	Blanc
Nombre de modules	1	1	1	1	1
Type de pose	sur rail DIN	sur rail DIN	sur rail DIN	sur rail DIN	sur rail DIN
Norme de référence	NF EN60898-1	NF EN60898-1	NF EN60898-1	NF EN60898-1	NF EN60898-1

Accessoires pour disjoncteurs 4.5kA à connexion automatique

Barre de pontage universelle sécable pour disjoncteurs 4,5kA à vis ou automatique. Elle vous permet d'avoir toujours la barre de pontage qui convient en stock pour une installation avec des connexions à vis ou automatiques. Les barres de pontage assurent la connexion de l'interrupteur différentiel et des disjoncteurs sur une rangée de 13 modules.

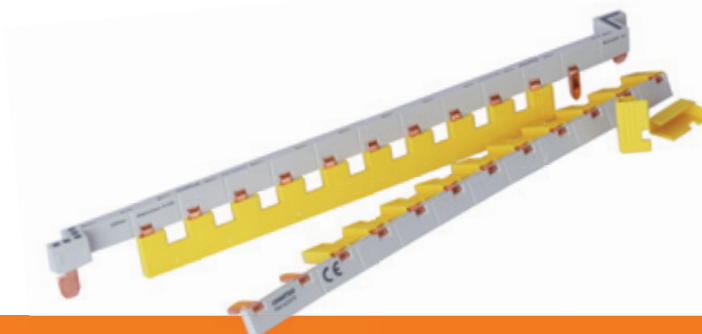

Référence	423276
Désignation	Barre de pontage Phase / Neutre universelle
Descriptif	Se connecte sur l'interrupteur différentiel et la rangée de disjoncteurs jusqu'à 13 modules. Barre de pontage indépendante, et sécable pour la Phase et le Neutre. Cache borne fourni pour les bornes non utilisées. Bouchons d'isolation fournis pour isoler la barrette métallique si une section de la barre est effectuée.

Illustration de montage de la barre de pontage universelle L et N sur disjoncteurs automatiques



Illustration du fonctionnement de la barre de pontage universelle L et N sur disjoncteurs automatiques / ou à vis.

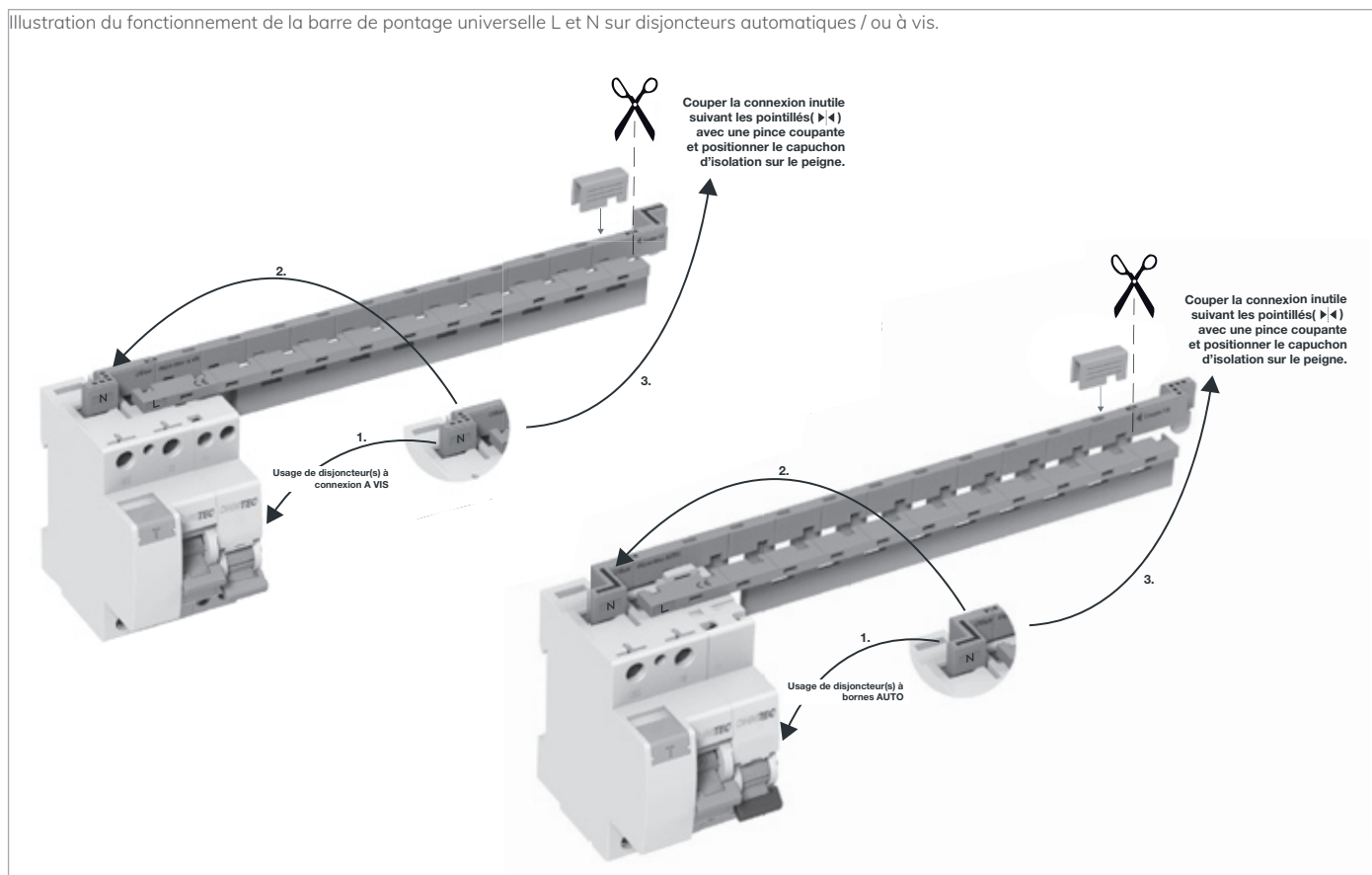

Interrupteur différentiel tétrapolaire

423318 / 423319 / 423321 / 423322

Interrupteur différentiel 6kA, 4 modules sur rail DIN, type AC et Type A (destiné aux circuits contenant du courant continu ou des composants électroniques). S'associe avec les disjoncteurs 3P+N 4.5kA de 4 modules sur rail DIN, courbe de déclenchement de type C.



Référence	423318	423319	423321	423322
Descriptif	40A Type AC	63A Type AC	40A Type A	63A Type A
Type de connexion	à vis	à vis	à vis	à vis
Courant de déclenchement	30mA	30mA	30mA	30mA
Pouvoir de coupure	6kA	6kA	6kA	6kA
Couleur / coloris	Blanc	Blanc	Blanc	Blanc
Nombre de modules	4	4	4	4
Type de pose	sur rail DIN	sur rail DIN	sur rail DIN	sur rail DIN
Norme de référence	NF EN61008-1	NF EN61008-1	NF EN61008-1	NF EN61008-1

Disjoncteur tétrapolaire 4.5kA

423266 / 423267 / 423268

Référence	423266	423267	423268
Descriptif	16A	20A	32A
Type de connexion	à vis	à vis	à vis
Courbe de déclenchement	courbe C	courbe C	courbe C
Pouvoir de coupure	4.5kA	4.5kA	4.5kA
Couleur / coloris	Blanc	Blanc	Blanc
Nombre de modules	4	4	4
Type de pose	sur rail DIN	sur rail DIN	sur rail DIN
Norme de référence	NF EN60898-1	NF EN60898-1	NF EN60898-1

Accessoire pour tableau & coffret tétrapolaire

Répartiteur à barrettes étagées pour répartir chacune des phases, ainsi que le neutre, pour une alimentation triphasée d'un tableau électrique.

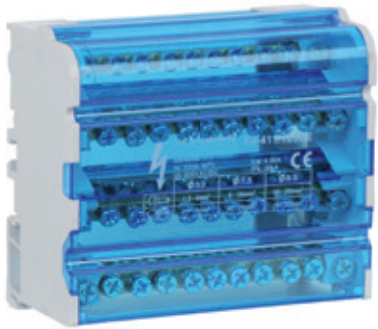

Référence	423621
Désignation	Répartiteur étagé pour alimentation triphasée
Dimensions (mm)	100 x 90 x 50mm
Type de fixation	sur Rail DIN
Couleur / coloris	Gris et vitre bleue
Descriptif	4 barrettes de 11 connexions, pour répartir L1, L2, L3, et le Neutre. Connexions de 1,5mm ² à 25mm ²
Nombre de modules	5,5 modules

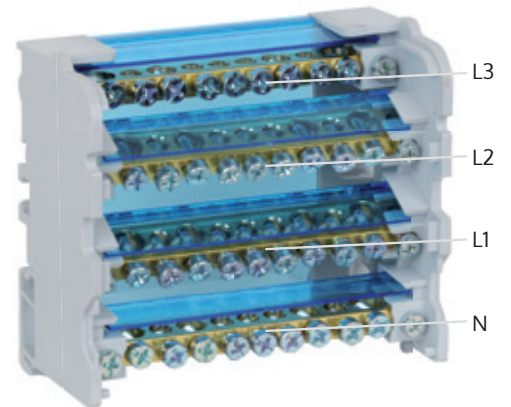

Barre de pontage tétrapolaire

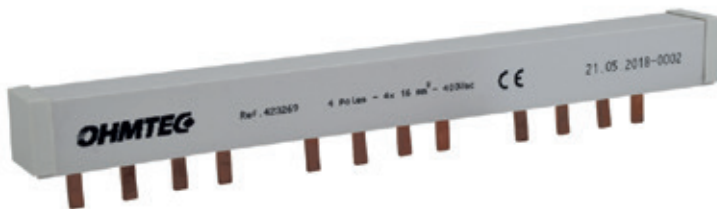

Vue des connectiques



Exemple de montage



Référence	423269
Désignation	Barre de pontage 4 pôles - 12 modules
Descriptif	Se connecte sur l'interrupteur différentiel et la rangée de disjoncteurs (jusqu'à 12 modules) 4x16mm ² - 400 Vac



Module de commande



Nous vous proposons une gamme de commandes étoffée : sous notre marque Ohmtec, et sous la marque GE : Contacteurs, horloges, térupteurs, compteur, sonnerie, sectionneur ...



Contacteur

423420 / 423422 / 423423



Référence	423420	423422	423423
Designation	Contacteur de puissance 20A	Contacteur Jour/Nuit 20A 3 positions AUTO/ON/OFF	Contacteur compact 230V/400V
Descriptif	Permet de piloter les charges de forte puissance jusqu'à 4500W	Permet de piloter une charge jusqu'à 4500W, en marche forcée, ou selon le signal heure creuse/heure pleine	Commande une tension de 230V sur la bobine A1/A2. Idéal pour la commutation de forte puissance. Courant de charge maximale: 20A
Type de connexion	à Vis	à Vis	à Vis
Type de contact	2 pôles - Normalement Ouvert	2 pôles - Normalement Ouvert	4 pôles - Normalement Ouvert
Pouvoir de coupure	20A	20A	20A
Puissance maxi	4500W	4500W	4500W
Couleur / coloris	Blanc	Blanc	Blanc
Nombre de modules	1	1	2.5
Type de pose	sur rail DIN	sur rail DIN	sur rail DIN
Norme de référence	EN 61095	EN 61095	EN 60947

Sectionneur

423295 / 423296



Référence	423295 (monophasé) 423296 (tétrapolaire)
Designation	Interrupteur sectionneur 2 pôles ou 4 pôles 63A
Descriptif	Permet de sectionner / couper le courant sur une ligne dédiée ou une installation complète.
Type de connexion	à Vis
Couleur / coloris	Blanc
Nombre de modules	2 (monophasé) et 4 (tétrapolaire)
Type de pose	sur rail DIN
Norme de référence	EN 60947-3

Télerupteur

423411 / 423412 / 423413



Référence	423411	423412	423413
Designation	Télerupteur électromécanique 16A	Télerupteur électronique 16A silencieux	Télerupteur temporisé silencieux
Descriptif	Permet de piloter les charges jusqu'à 3500W, via un poussoir	Permet de piloter les charges jusqu'à 3500W, via un poussoir	Permet de piloter les charges jusqu'à 3500W, via un poussoir selon une temporisation de 5 à 60min
Type de connexion	à Vis	à Vis	à Vis
Type de contact	1 pôle - Normalement Ouvert	1 pôle - Normalement Ouvert	1 pôle - Normalement Ouvert
Pouvoir de coupure	16A	16A	16A
Puissance maxi	3500W	3500W	3500W
Couleur / coloris	Blanc	Blanc	Blanc
Nombre de modules	1	1	1
Type de pose	sur rail DIN	sur rail DIN	sur rail DIN

Compteur monophasé

423436

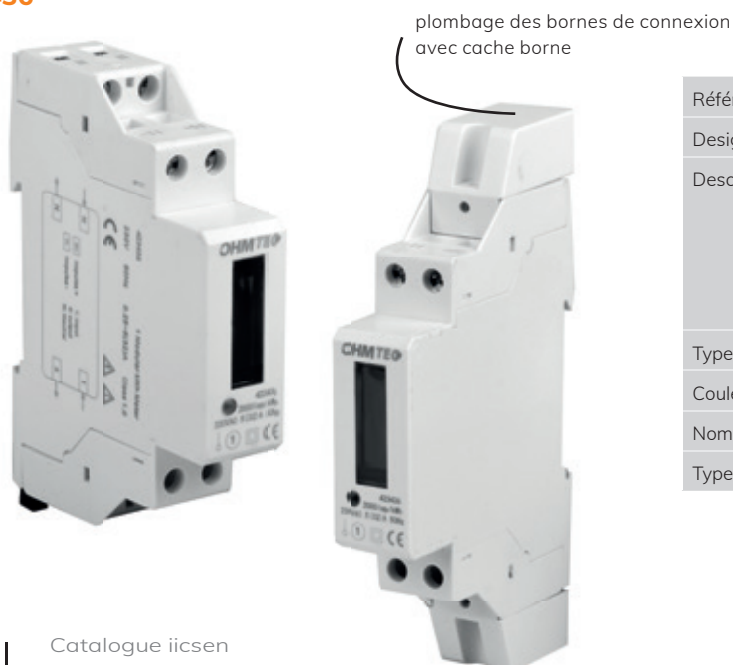

Référence	423436
Designation	Compteur électrique monophasé
Descriptif	Affiche la consommation d'énergie sur un circuit dédié. Génère 2000 imp/kWh Possibilité de plomber les bornes de connexion Aucune remise à zéro.
Type de connexion	à Vis
Couleur / coloris	Blanc
Nombre de modules	1
Type de pose	sur rail DIN

Horloge programmable et astronomique

423440 / 423444 / 423286



Référence	423440	423444	423286
Designation	Horloge digitale programmable	Horloge mécanique programmable	Horloge astronomique
Descriptif	52 programmes réalisables à la minute près Programmation par créneau horaire ou durée de fonctionnement Heure d'été/hiver Auto/ON/OFF Vacance Réserve de marche de 3 ans	Programmation par picots sur une plage de 24h. Fonction marche forcée / Auto / Off	Programmation astronomique et mode vacance Pas de programmation hebdomadaire Déclenchement de la mise en marche/arrêt automatique suivant l'heure de lever et de coucher du soleil. Changement saisonnier heure d'été/hiver Pouvoir de coupure 16A Réserve de marche de 3 ans Ecran rétroéclairé
Type de connexion	à Vis	à Vis	à Vis
Puissance maxi	3500W	3500W	3500W
Couleur / coloris	Gris clair	Gris clair	Gris clair
Nombre de modules	2	3	2
Type de pose	sur rail DIN	sur rail DIN	Sur rail DIN

Interrupteur crépusculaire

423287



Référence	423287
Designation	Interrupteur crépusculaire modulaire 16A
Descriptif	Permet d'activer une charge en fonction de la luminosité extérieure. Réglage du seuil de 2 à 500 Lux
Type de connexion	à Vis
Puissance maxi	3500W
Couleur / coloris	Gris clair
Nombre de modules	1
Type de pose	sur rail DIN

Prise modulaire

423625 / 423627



Référence	423625	423627
Designation	Prise modulaire 2P+T 16A	Double prise modulaire 2P+T 16A pré-câblée
Type de connexion	à Vis	à Vis
Puissance maxi	3500W	3500W
Couleur / coloris	Blanc	Blanc
Nombre de modules	2,5	5
Type de pose	sur rail DIN	sur rail DIN

Buzzer modulaire

423626 / 423288



Référence	423626	423288
Designation	Buzzer modulaire 16A	Buzzer modulaire 16A
Type de connexion	à Vis	à Vis
Puissance maxi	3500W	3500W
Type de contact	1 pôle Normalement Ouvert	1 pôle Normalement Ouvert
Couleur / coloris	Gris clair	Gris clair
Nombre de modules	1	1
Type de pose	sur rail DIN	sur rail DIN

Parafoudre

OHMTEG

Nous vous proposons une gamme de parafoudres pour circuit monophasé, triphasé, ainsi que pour les lignes téléphoniques/lignes numériques. Technologie à varistance.



Parafoudre à cartouche

423562 / 423563 / 423564

Parafoudre monophasé ou triphasé avec cartouches débrochables permettant la protection de l'installation électrique contre les courants liés à la foudre. Possibilité de remplacer la cartouche sans toucher au câblage du parafoudre. Présence d'un témoin de validation de fonctionnement sur la cartouche. Déconnecteur intégré.



Cartouche débrochable



Référence	423562	423563
Désignation	Parafoudre monophasé	Parafoudre triphasé
Descriptif	<p>Déconnecteur intégré: pas besoin de disjoncteur de protection associé au parafoudre</p> <p>Régimes de neutre compatibles: TT & TN</p> <p>Tension de protection $U_p=1.5kV$</p> <p>Tension de choc circuit ouvert $U_{oc}=20kV$</p> <p>Courant nominal de décharge $I_n=15kA$</p> <p>Courant maximal de décharge $I_{max}=30kA$</p> <p>Tenue aux courts circuits $I_{sc}cc: 15kA$</p>	<p>Déconnecteur intégré: pas besoin de disjoncteur de protection associé au parafoudre</p> <p>Régimes de neutre compatibles: TT & TN</p> <p>Tension de protection $U_p=1.5kV$</p> <p>Tension de choc circuit ouvert $U_{oc}=20kV$</p> <p>Courant nominal de décharge $I_n=15kA$</p> <p>Courant maximal de décharge $I_{max}=30kA$</p> <p>Tenue aux courts circuits $I_{sc}cc: 15kA$</p>
Couleur / coloris	Gris clair	Gris clair
Nbre de modules	2	4
Type de pose	sur rail DIN	sur rail DIN
Norme	NF EN61643-11 Type 2 / Type 3	NF EN61643-11 Type 2 / Type 3

Référence	423564
Désignation	Cartouche pour parafoudre monophasé et triphasé
Descriptif	Compatible avec les ref 423562 / 423563 1 module

Parafoudre autoprotégé

423547

Parafoudre à varistance pour installation monophasée à positionner en tête d'installation. Section de $6mm^2$ recommandée pour le câblage. Voyant indicateur d'état.



Référence	423547
Désignation	Parafoudre monophasé autoprotégé
Descriptif	<p>Déconnecteur intégré: pas besoin de disjoncteur de protection associé au parafoudre</p> <p>Tension de protection $U_p=1.5kV$</p> <p>Courant nominal de décharge $I_n=15kA$</p> <p>Courant maximal de décharge $I_{max}=40kA$</p> <p>Intensité de court circuit: $I_{cc} \text{ maxi}=3kA$</p>
Couleur	Gris clair
Nombre de modules	2
Type de pose	sur rail DIN
Norme de référence	NF EN61643-11 Type 2

Parafoudre pour ligne numérique & téléphonie

423546

Parafoudre à varistance pour installation de communication à positionner en tête d'installation.



Référence	423546
Désignation	Parafoudre à varistance
Descriptif	Déconnecteur intégré: pas besoin de disjoncteur de protection associé au parafoudre Tension de protection $U_p=0.25kV$ Courant nominal de décharge $I_n=5kA$ Courant maximal de décharge $I_{max}=10kA$
Type de connexion	Filaire avec bornes à visser ou RJ11/RJ12
Couleur	Gris clair
Nombre de modules	1
Type de pose	sur rail DIN
Norme de référence	NF EN61643-21

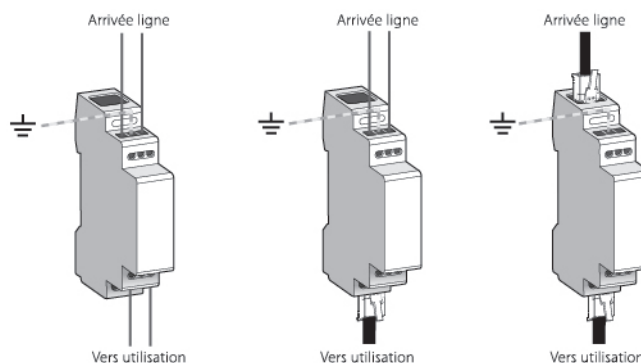

Carte de France métropolitaine représentant la densité annuelle de foudroiement ou niveau kéraunique (Nk) : nombre de jour par an où l'on entend le tonnerre

Caractéristiques et alimentation du bâtiment	Nk ≤ 25	Nk > 25
Bâtiment équipé d'un paratonnerre	Obligatoire	Obligatoire
Alimentation BT par une ligne entièrement ou partiellement aérienne	Non obligatoire	Obligatoire
Alimentation BT par une ligne entièrement souterraine	Non obligatoire	Non obligatoire
L'indisponibilité de l'installation et/ou des matériels concerne la sécurité des personnes	Selon analyse du risque	Obligatoire



Tableau électrique & accessoires



Tableau de répartition ou coffret étanche à équiper nous disposons d'une gamme complète pour les montages en saillie ou à encastrer.

De nombreux accessoires de branchement disponibles pour vos installations, pour vous assurer un gain de temps sur vos chantiers.

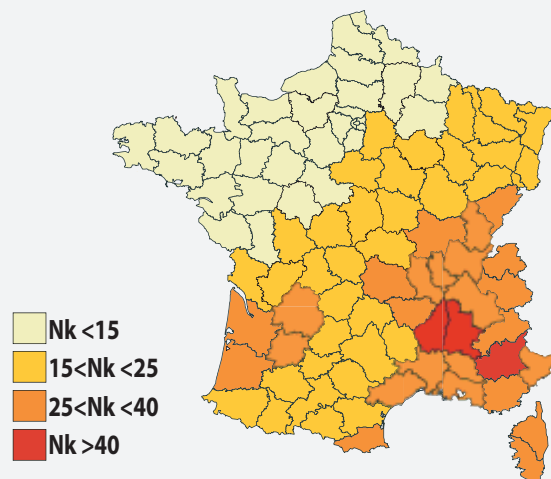
De plus, notre atelier de montage intégré à nos dépôts permet de répondre à vos demandes spécifiques en produits pré-câblés.

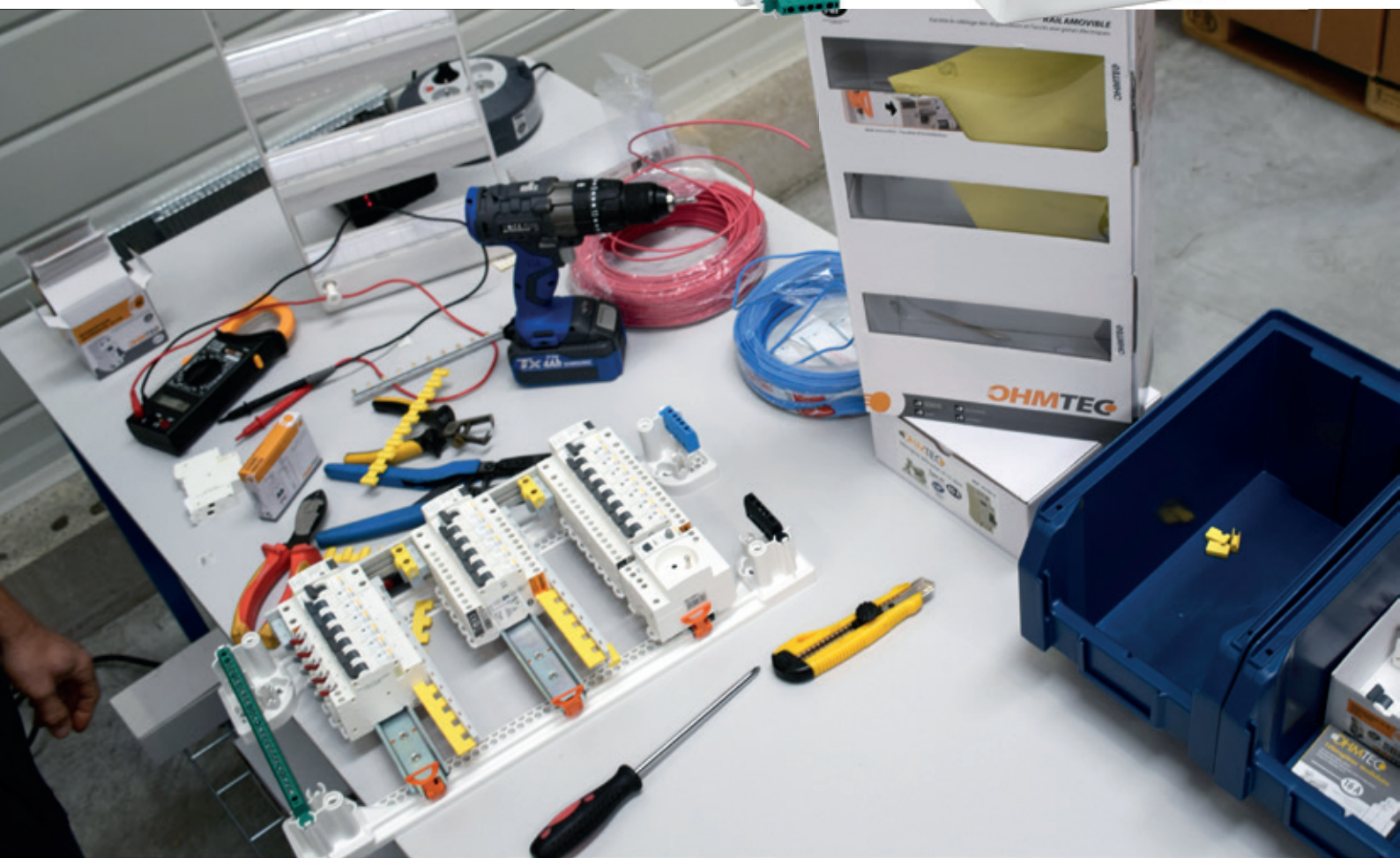

Tableaux nus 13 modules 1 à 4 rangées & portes réversibles

423204 / 423205 / 423206 / 423207

Tableaux de répartition à équiper. Rails amovibles. Livrés avec porte étiquette, étiquettes et borniers. Montage en saillie.
Température d'utilisation : - 5°C à + 60°C. Norme NF EN 60670-1.



Référence	423207 (4 rangées / 52 modules) 423138 (Porte 4 rangées réversible)	423206 (3 rangées / 39 modules) 423137 (Porte 3 rangées réversible)	423205 (2 rangées / 26 modules) 423136 (Porte 2 rangées réversible)	423204 (1 rangée / 13 module) 423135 (Porte 1 rangées réversible)
Descriptif	Tableau nu à rail amovible . Porte étiquette en façade. 1 obturateur 5 modules fournis.	Tableau nu à rail amovible . Porte étiquette en façade. 1 obturateur 5 modules fournis.	Tableau nu à rail amovible . Porte étiquette en façade. 1 obturateur 5 modules fournis.	Tableau nu à rail amovible . Porte étiquette en façade. 1 obturateur 5 modules fournis.
Indice de protection	IP30	IP30	IP30	IP30
Dimensions (mm)	655 x 250 x 105mm Avec porte: 655 x 250 x 127mm	520x250x105 mm Avec porte: 520 x 250 x 127mm	385x250x105mm Avec porte: 385 x 250 x 127mm	250x250x105mm Avec porte: 250 x 250 x 127mm
Composition	1 bornier neutre 5 voies, 1 bornier de phase 5 voies, et 1 bornier de terre 27 voies	1 bornier neutre 5 voies, 1 bornier de phase 5 voies, et 1 bornier de terre 27 voies	1 bornier neutre 5 voies, 1 bornier de phase 5 voies, et 1 bornier de terre 27 voies	1 bornier de terre 5 voies
Couleur	Blanc brillant	Blanc brillant	Blanc brillant	Blanc brillant
Nombre de modules	52	39	26	13
Type de pose	Saillie, à fixer	Saillie, à fixer	Saillie, à fixer	Saillie, à fixer
Norme de référence	NF EN 60670-1	NF EN 60670-1	NF EN 60670-1	NF EN 60670-1

Accessoires pour tableau & coffret



Référence	423629	423607	423608
Désignation	Obturateur 9 modules sécables	Bornier de Terre à connexion rapide 15 bornes	Bornier de Terre à connexion rapide 26 bornes
Descriptif	Sécable suivant 1 module, à clipser en façade.	13 bornes AUTO jusqu'à 4mm², et 2 bornes A VIS de 6 à 25mm². Longueur de dénudage de 13.5mm	22 bornes AUTO jusqu'à 4mm², et 4 bornes A VIS de 6 à 25mm². Longueur de dénudage de 13.5mm

Mini tableau nu et coffret chauffe-eau

423140 / 423141 / 423142 / 423143

Tableaux de répartition à équiper de 2 à 9 modules. Montage en saillie. Température d'utilisation : - 5°C à + 60°C. Norme NF EN 60670-1.



Référence	423140 (2 modules)	423141 (4 modules)	423142 (6 modules)	423143 (9 modules)
Descriptif	- Tableau en 2 parties avec fond en PC+ABS intégrant le rail DIN moulé. - Opercules défonçables. - Capot de façade clipsé	- Tableau en 2 parties avec fond en PC+ABS intégrant le rail DIN moulé. - Opercules défonçables. - Capot de façade clipsé	- Tableau en 2 parties avec fond en PC+ABS intégrant le rail DIN moulé. - Opercules défonçables. - Capot de façade clipsé	- Tableau nu avec rail DIN métallique, et porte étiquette en façade. - Espace pour le passage des câbles - Capot de façade vissé
Indice de protection	IP30	IP30	IP30	IP30
Dimensions (mm)	170x62x77 mm	170x98x77mm	170x134x77mm	188x250x105mm
Couleur / coloris	Blanc	Blanc	Blanc	Blanc
Nombre de modules	2	4	6	9
Type de pose	Saillie, à fixer	Saillie, à fixer	Saillie, à fixer	Saillie, à fixer
Norme de référence	NF EN 60670-1	NF EN 60670-1	NF EN 60670-1	NF EN 60670-1



Référence	423145
Dimensions (mm)	170x98x77mm
Composition	- 1 contacteur jour/nuit ON/OFF/AUTO - 1 disjoncteur 2A - 1 disjoncteur 20A
Couleur / coloris	blanc
Info	Fourni non câblé
Descriptif	Permet d'alimenter et de protéger un chauffe-eau électrique et de piloter via le contacteur jour/nuit l'activation en mode AUTO selon signal heure creuse / heure pleine du fournisseur.
Indice de protection	IP30
Nbre de compartiments	4
Type de pose	Saillie, à fixer

Coffret électrique étanche

423379 / 423196 / 423195

Tableau étanche pour montage en saillie. Fenêtre étanche à fermeture par 1/4 de tour. Verrouillage possible des fenêtres. Plombage possible de la façade. Idéal pour des applications en milieu humide ou pour une alimentation extérieure de piscine, ce tableau étanche assure une protection totale contre les poussières et les projections d'eau.



Référence	423379 (2 rangées / 32 modules)	423196 (2 rangées / 34 modules)	423195 (1 rangée / 12 modules)
Descriptif	<ul style="list-style-type: none"> - Non compatible avec le peigne vertical OHMTEC - Passage de gaine défonçable sur les 4 faces - Façade verrouillable et plombable - 2 fenêtres bleutées - Large espace de reserve pour le câblage - Anti UV 	<ul style="list-style-type: none"> - Compatible avec le peigne vertical OHMTEC (réf. 423615) - Passage de gaine défonçable sur les 4 faces - Façade verrouillable et plombable - 2 fenêtres bleutées - Anti UV 	<ul style="list-style-type: none"> - Passage de gaine défonçable sur les 4 faces - Façade verrouillable et plombable - 1 fenêtre bleutée - Anti UV
Indice de protection	IP65	IP65	IP65
Dimensions (mm)	362 x 500 x 160 mm	362x362x160 mm	270x250x155mm
Composition	1 bornier de terre / Charnières plastiques / Obturateur	1 bornier de terre / Charnières plastiques / Obturateur	1 bornier de terre / Charnières plastiques / Obturateur
Couleur / coloris	gris	gris	gris
Nombre de modules	32	34	12
Type de pose	Saillie, à fixer	Saillie, à fixer	Saillie, à fixer
Norme de référence	EN-61439	EN-61439	EN-61439

Info +

-Prévoir les borniers de Neutre et de Phase disponibles en accessoire si besoin de repiquage sur l'installation

Tableau nu à encastrer

423191 / 423192 / 423193

Tableau de répartition encastré pour cloison sèche. Porte métallique réversible blanc mat RAL 9003. Serrure à clé en option.

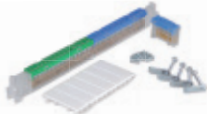
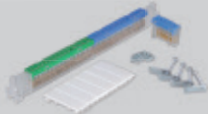
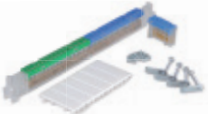

Référence	423191 (2 rangées / 28 modules)	423192 (3 rangées / 42 modules)	423193 (4 rangées / 56 modules)
Descriptif	<ul style="list-style-type: none"> - Utilisable avec le peigne vertical OHMTEC (considérer 13 modules disponibles par rangée dans ce cas) - Passage de gaine défonçable - Façade plombable - Courant nominal maxi de 63A - Niveau à bulle intégré pour le montage 	<ul style="list-style-type: none"> - Utilisable avec le peigne vertical OHMTEC (considérer 13 modules disponibles par rangée dans ce cas) - Passage de gaine défonçable - Façade plombable - Courant nominal maxi de 63A - Niveau à bulle intégré pour le montage 	<ul style="list-style-type: none"> - Utilisable avec le peigne vertical OHMTEC (considérer 13 modules disponibles par rangée dans ce cas) - Passage de gaine défonçable - Façade plombable - Courant nominal maxi de 63A - Niveau à bulle intégré pour le montage
Indice de protection	IP30	IP30	IP30
Dimensions (mm)	362x462x95 mm	362x643x95mm	362x778x95mm
Dimensions de découpe (mm)	Cloisons sèches: 333 x 435 mm	Cloisons sèches: 333 x 616 mm	Cloisons sèches: 333 x 751 mm
Composition	1 bornier de Terre / 1 bornier de Neutre / Obturateur / Griffes pour cloisons sèches 	1 bornier de Terre / 1 bornier de Neutre / Obturateur / Griffes pour cloisons sèches 	1 bornier de Terre / 1 bornier de Neutre / Obturateur / Griffes pour cloisons sèches 
Couleur / coloris	Corps bleu / Porte & façade blanche	Corps bleu / Porte & façade blanche	Corps bleu / Porte & façade blanche
Nombre de modules	28	42	56
Type de pose	à encastrer	à encastrer	à encastrer
Type de porte	Porte métallique réversible	Porte métallique réversible	Porte métallique réversible
Norme de référence	EN-62208	EN-62208	EN-62208

Accessoire tableau



Référence	423194
Désignation	Serrure à clé optionnelle pour porte de tableau
Descriptif	Livré avec 2 clés

Accessoires pour tableau & coffret

Barrettes d'alimentation Phase et Neutre, ainsi que les barrettes de terre à vis ou à connexion rapide.



Référence	423629	438414	438416	438417
Désignation	Obturateur 9 modules sécables	Bornier de Phase	Bornier de Neutre	Bornier de Terre
Descriptif	Sécable suivant 1 module, à clipser en façade.	3 bornes jusqu'à 16 ² , et 2 bornes de 6 à 25mm ² . Clipsable sur rail DIN	3 bornes jusqu'à 16 ² , et 2 bornes de 6 à 25mm ² . Clipsable sur rail DIN	3 bornes jusqu'à 16 ² , et 2 bornes de 6 à 25mm ² . Clipsable sur rail DIN

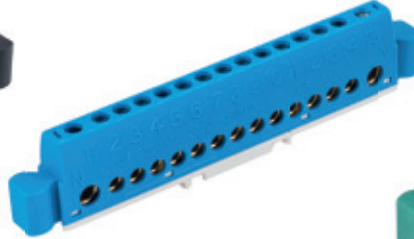

Référence	423602	423604	423606
Désignation	Bornier de Phase	Bornier de Neutre	Bornier de Terre
Descriptif	13 bornes jusqu'à 16 ² , et 2 bornes de 6 à 25mm ² . Clipsable sur rail DIN	13 bornes jusqu'à 16 ² , et 2 bornes de 6 à 25mm ² . Clipsable sur rail DIN	13 bornes jusqu'à 16 ² , et 2 bornes de 6 à 25mm ² . Clipsable sur rail DIN



Référence	423614	423619
Désignation	Borne d'alimentation 16A	Set de 2 câbles coudés 10mm ²
Descriptif	Permet le repiquage Phase ou Neutre	Longueur de 270mm

Mise à la terre

Piquet de terre, collier équipotentiel et barrettes de coupure.

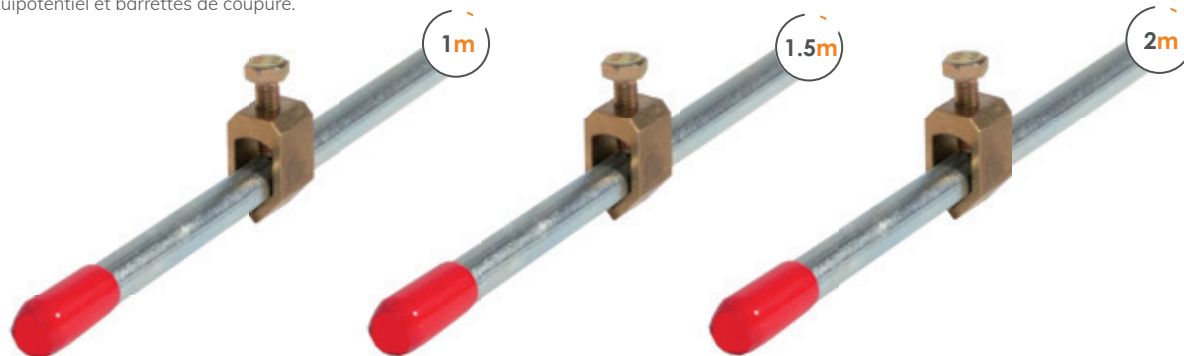

Référence	424116	424117	424118
Désignation	Piquet de Terre 1m	Piquet de Terre 1.5m	Piquet de Terre 2m
Descriptif	Section circulaire, Ø10mm, avec fixation pour la tresse de terre	Section circulaire, Ø10mm, avec fixation pour la tresse de terre	Section circulaire, Ø10mm, avec fixation pour la tresse de terre



Référence	424114	424111	424113
Désignation	Collier équipotentiel	Barrette de coupure	Barrette de coupure
Descriptif	Fixation de la tresse de terre sur le piquet de terre. Réglage de Ø10 à 50mm	25 x 30 x 27mm. Embase en plastique	150 x 45 x 60mm. Cloche d'isolation en porcelaine

Coffret de communication

OHMTEC

Large gamme de coffrets de communication (VDI) avec plusieurs compositions proposées. Vous pouvez constituer votre propre tableau avec l'intégralité des équipements vendus séparément.

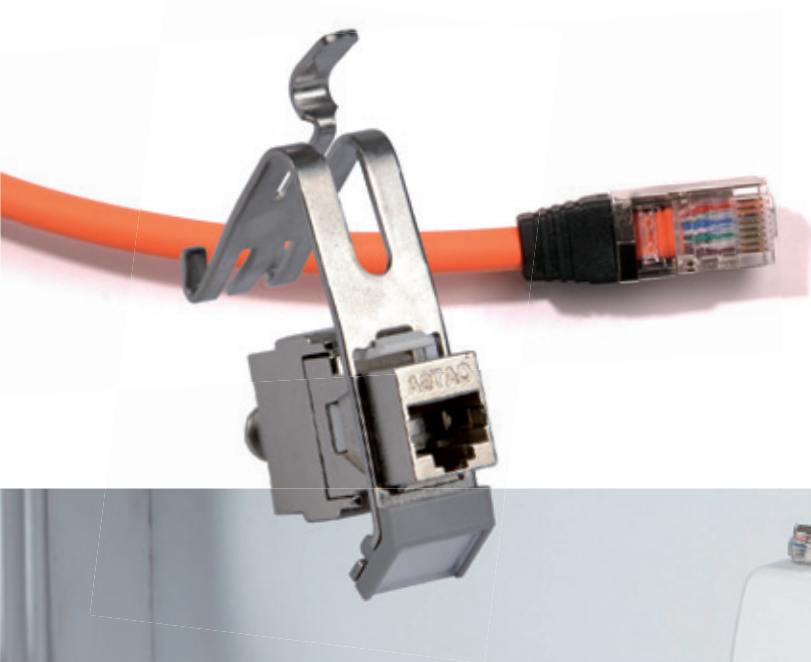

Coffret de communication TEL - TV - Wi-Fi - Grade1

423129

Coffret de communication qui permet l'organisation des différents réseaux de communication dans l'habitat- signaux Wi-Fi, téléphone et répartition du signal TV.



Référence	423129
Désignation	Coffret 1 rangée pour TEL/TV/Wi-Fi
Descriptif	<p>Une prise DTI pour l'arrivée du signal téléphonique (6 sorties disponibles), avec RJ45 test en façade et un cordon RJ45 pour le raccordement à une box internet.</p> <p>Un répartiteur TV 5 voies (1 entrée / 4 sorties coaxiales) avec bouchon de charges fournis. Câble coaxial non fourni.</p> <p>1 bornier de terre fourni.</p>
Couleur	Blanc
Nombre de modules	13
Dimensions	250x250x105 mm
Type de pose	en saillie
Norme de référence	EN 60950-1:2006 +A11 +A1 +A12

Vue intérieure du coffret

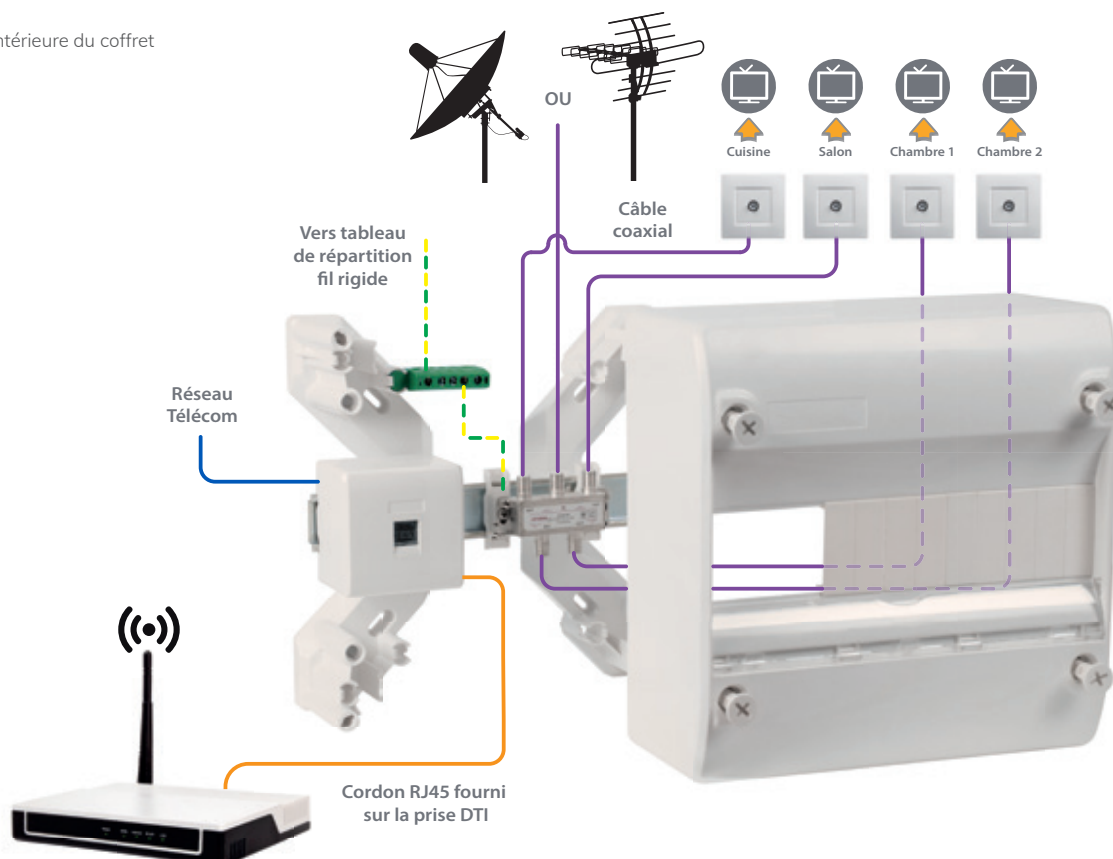

Coffret de communication TEL - Wi-Fi - 4 RJ45 Grade 3

423806

Coffret de communication qui permet l'organisation des différents réseaux de communication dans l'habitat- signaux Wi-Fi & téléphone.
Usage des RJ45 pour le réseau téléphonique analogique.



Référence	423806
Désignation	Coffret 1 rangée pour TEL/Wi-Fi
Descriptif	<p>Une prise DTI pour l'arrivée du signal téléphonique (6 sorties disponibles), avec RJ45 test en façade et un cordon RJ45 pour le raccordement à une box internet.</p> <p>Baie de brassage de 4 connecteurs RJ45 Grade 3 CAT 6</p> <p>1 cordon quadrupleur fourni pour répartir la ligne TEL analogique depuis la DTI vers le réseau RJ45 domestique</p> <p>1 bornier de terre fourni.</p>
Couleur	Blanc
Nombre de modules	13
Dimensions	250x250x105 mm
Type de pose	en saillie
Norme de référence	EN 60950-1:2006 +A11 +A1 +A12

Vue intérieure du coffret

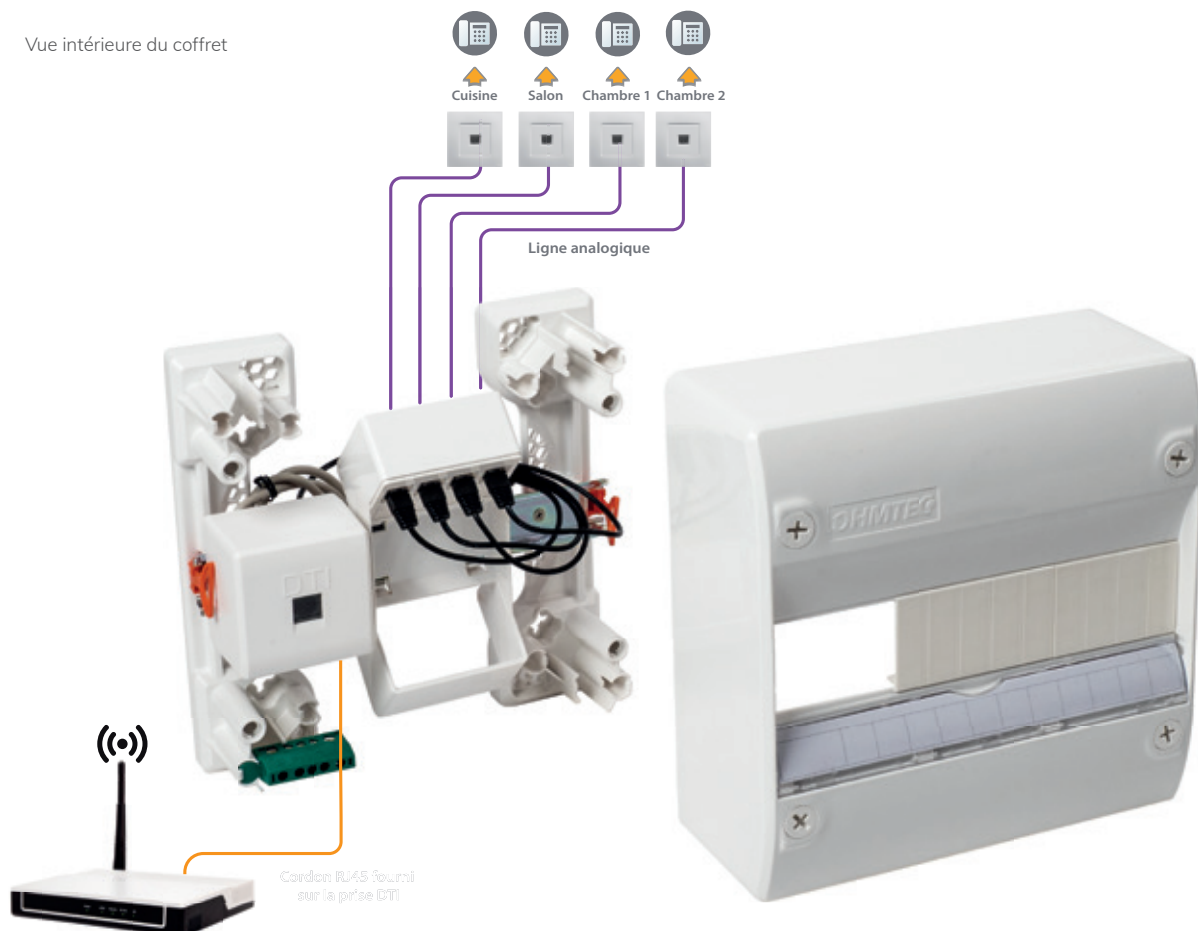

Coffret de communication TEL - Wi-Fi - 8 RJ45 Grade 3

423807

Coffret de communication qui permet l'organisation des différents réseaux de communication dans l'habitat- signaux Wi-Fi & téléphone.
Usage des RJ45 pour le réseau téléphonique analogique.



Référence	423807
Désignation	Coffret 1 rangée pour TEL/Wi-Fi
Descriptif	<p>Une prise DTI pour l'arrivée du signal téléphonique (6 sorties disponibles), avec RJ45 test en façade et un cordon RJ45 pour le raccordement à une box internet.</p> <p>Baie de brassage de 8 connecteurs RJ45 Grade 3 CAT 6</p> <p>2 cordons quadrupleurs fournis pour répartir la ligne TEL analogique depuis la DTI vers le réseau RJ45 domestique</p> <p>1 bornier de terre fourni.</p>
Couleur	Blanc
Nombre de modules	13
Dimensions	250x250x105 mm
Type de pose	en saillie
Norme de référence	EN 60950-1:2006 +A11 +A1 +A12

Vue intérieure du coffret

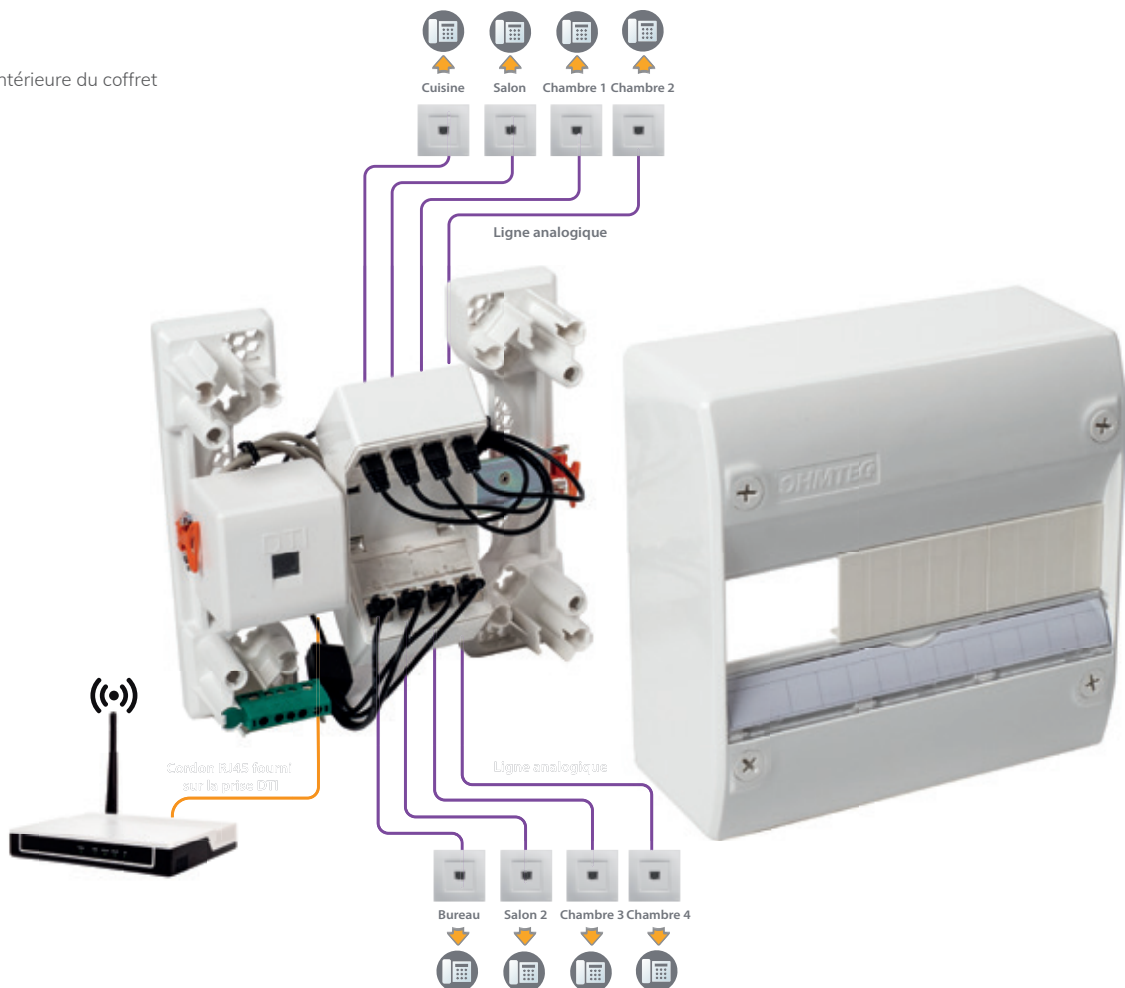

Coffret de communication TEL - TV - Wi-Fi - 4 RJ45 Grade 3

423808

Coffret de communication qui permet l'organisation des différents réseaux de communication dans l'habitat- signaux Wi-Fi, téléphone, et TV. Usage des RJ45 pour le réseau téléphonique analogique.



Référence	423808
Désignation	Coffret 2 rangées pour TEL/TV/Wi-Fi
Descriptif	<p>Une prise DTI pour l'arrivée du signal téléphonique (6 sorties disponibles), avec RJ45 test en façade et un cordon RJ45 pour le raccordement à une box internet.</p> <p>Baie de brassage de 4 connecteurs RJ45 Grade 3 CAT 6</p> <p>1 cordon quadrupleur fourni pour répartir la ligne TEL analogique depuis la DTI vers le réseau RJ45 domestique</p> <p>1 répartiteur TV 5 voies: 4 entrées/1 sortie</p> <p>1 bornier de terre fourni.</p>
Couleur	Blanc
Nombre de modules	26
Dimensions	385x250x105 mm
Type de pose	en saillie
Norme de référence	EN 60950-1:2006 +A11 +A1 +A12

Vue intérieure du coffret

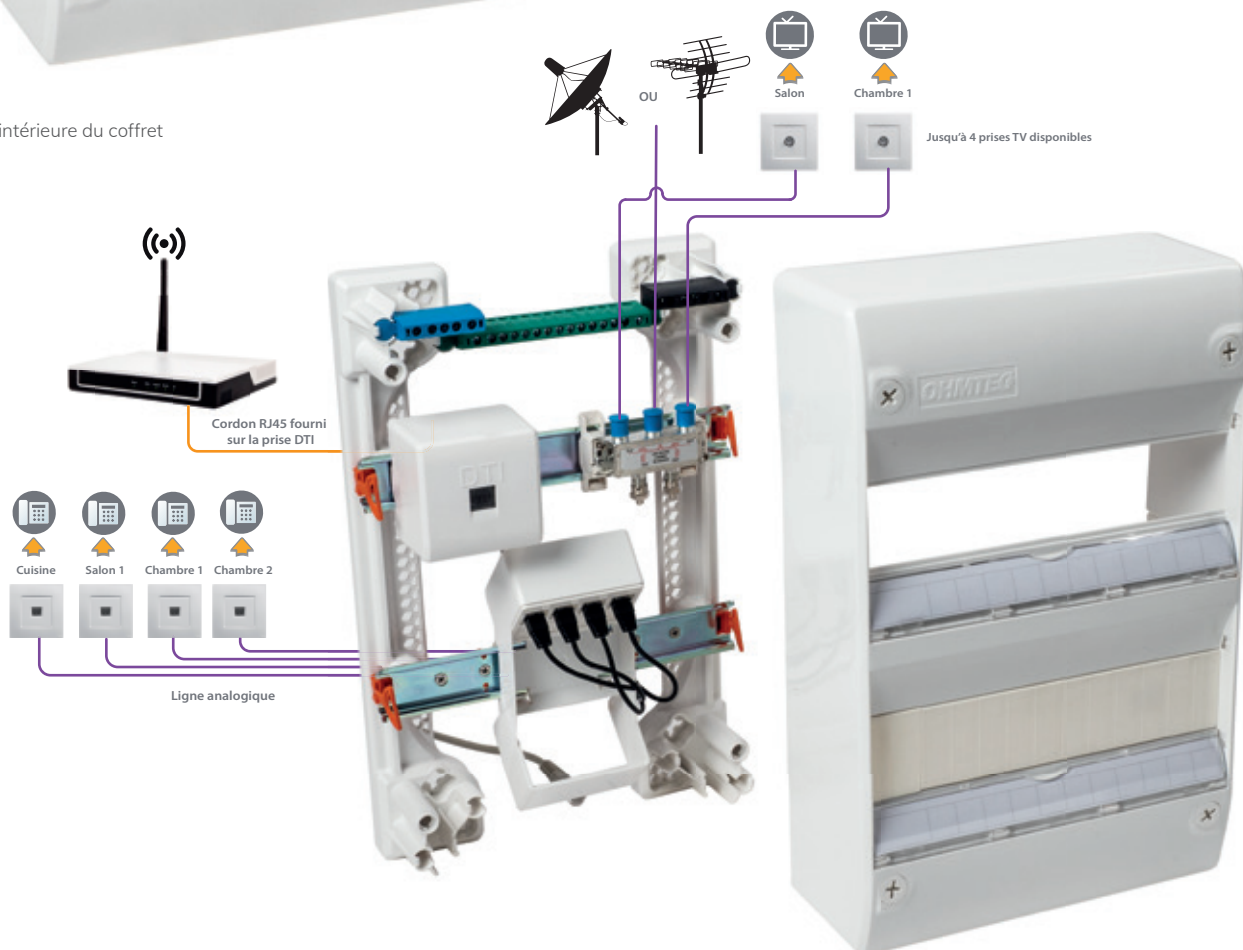

Coffret de communication TEL - TV - Wi-Fi - 8 RJ45 Grade 3

423809

Coffret de communication qui permet l'organisation des différents réseaux de communication dans l'habitat- signaux Wi-Fi, téléphone, et TV. Usage des RJ45 pour le réseau téléphonique analogique.



Référence	423809
Désignation	Coffret 2 rangées pour TEL/TV/Wi-Fi
Descriptif	<p>Une prise DTI pour l'arrivée du signal téléphonique (6 sorties disponibles), avec RJ45 test en façade et un cordon RJ45 pour le raccordement à une box internet.</p> <p>Baie de brassage de 8 connecteurs RJ45 Grade 3 CAT 6</p> <p>2 cordons quadrupleurs fournis pour répartir la ligne TEL analogique depuis la DTI vers le réseau RJ45 domestique</p> <p>1 répartiteur TV 5 voies: 4 entrées/1 sortie</p> <p>1 bornier de terre fourni.</p>
Couleur	Blanc
Nombre de modules	26
Dimensions	385x250x105 mm
Type de pose	en saillie
Norme de référence	EN 60950-1:2006 +A11 +A1 +A12

Vue intérieure du coffret

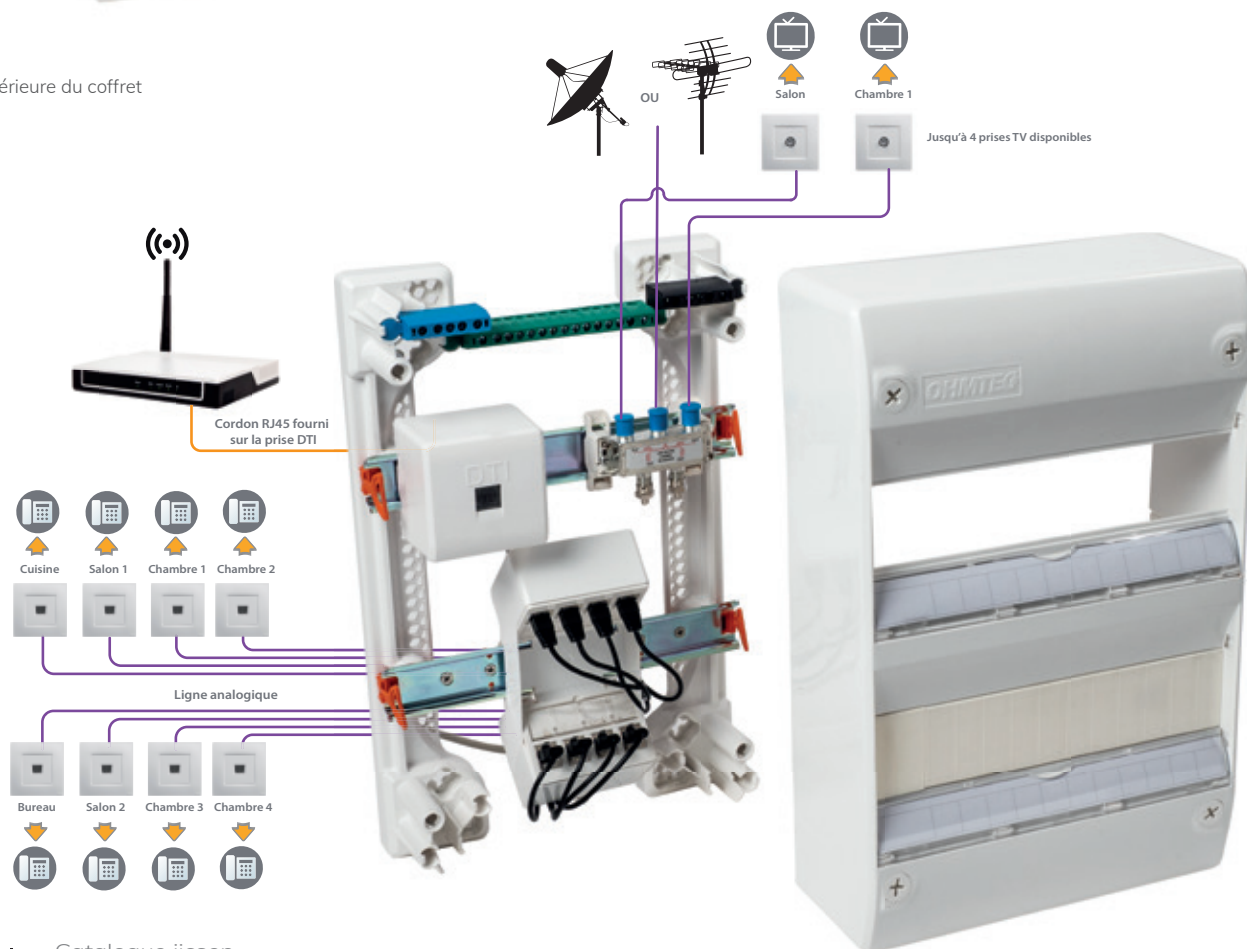

Coffret de communication TEL - TV - Fibre optique - Grade 3

423805

Coffret de communication qui permet l'organisation des différents réseaux de communication dans l'habitat- signaux Wi-Fi, Fibre, téléphone et répartition du signal TV. Répartition des signaux internet via une baie de brassage de 8 connecteurs RJ45.



Référence	423805
Désignation	Coffret 2 rangées pour TEL/TV/ Fibre optique (Wi-Fi et réseau RJ45)
Descriptif	<p>Une prise DTI pour l'arrivée du signal téléphonique (6 sorties disponibles), avec RJ45 test en façade et un cordon RJ45 pour le raccordement à une box internet. (Si besoin pour le signal ADSL)</p> <p>Un répartiteur TV 5 voies (1 entrée / 4 sorties coaxiales) avec bouchon de charges fournis. Câble coaxial non fourni.</p> <p>1 bornier de terre fourni.</p> <p>Baie de brassage en façade : 8 connecteurs RJ45 Grade 3 CAT 6</p> <p>1 dispositif de terminaison pour fibre optique SC/APC</p>
Couleur	Blanc
Nombre de modules	13
Dimensions	385x250x105mm
Type de pose	en saillie
Norme de référence	EN 60950-1:2006 +A11 +A1 +A12

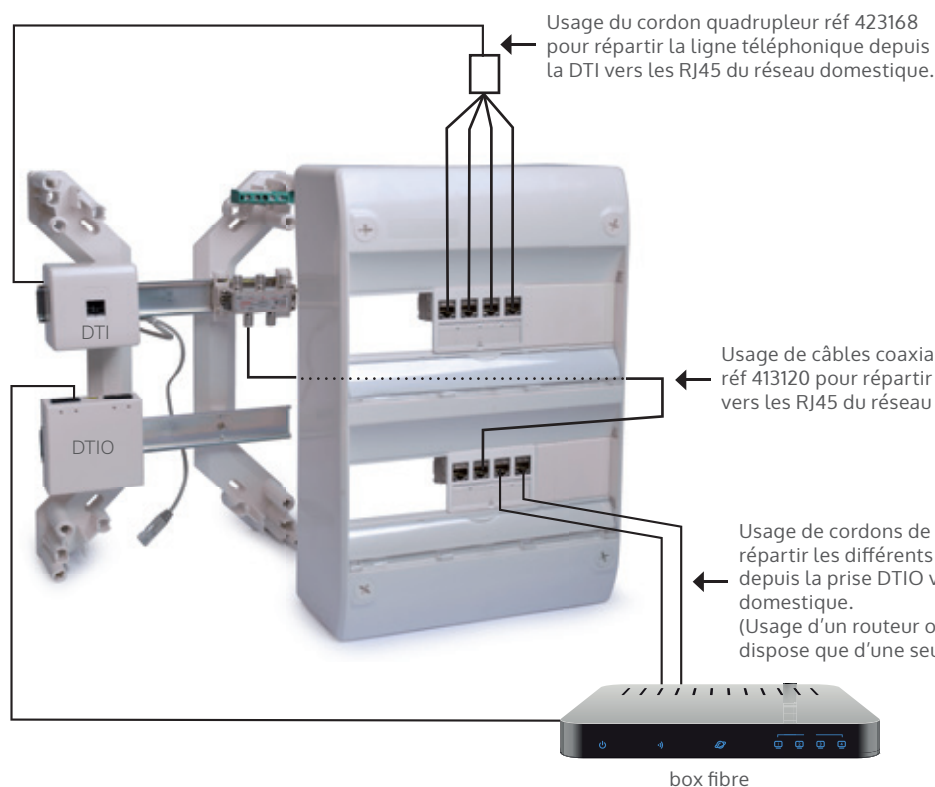

Coffret de communication TEL - ADSL - 8RJ45 Grade 3 & emplacement routeur / Box + Porte

423800

Coffret de communication qui permet l'organisation des différents réseaux de communication dans l'habitat- signaux Wi-Fi, téléphone et répartition des signaux internet via une baie de brassage de 8 connecteurs RJ45. Rails DIN supplémentaires, disponibles pour l'emplacement d'un routeur/box internet. Fourni avec une porte réversible.



Référence	423800
Désignation	Coffret avec emplacement BOX/routeur pour TEL/ADSL (Wi-Fi et réseau RF45). Fourni avec porte
Descriptif	<p>Une prise DTI pour l'arrivée du signal téléphonique (6 sorties disponibles), avec RJ45 test en façade et un cordon RJ45 pour le raccordement à une box internet ADSL.</p> <p>1 bornier de terre fourni, & 3 rails DIN pré-câblés à la borne de terre.</p> <p>Baie de brassage à composer sur rail DIN : 8 connecteurs RJ45 Grade 3 CAT 6 fournis</p> <p>2 prises 2P+T pour alimentation routeur/box</p> <p>Porte réversible</p>
Couleur	Blanc
Nombre de modules	37 (1 rail 13 modules & 3 rails de 8 modules)
Dimensions	655x250x125mm
Type de pose	en saillie
Norme de référence	EN 60950-1:2006 +A11 +A1 +A12

Exemple de montage



Coffret de communication à composer

423170

Coffret de communication fourni sans accessoire, à composer spécialement selon vos besoins. 3 rails DIN pré-câblés à la terre.



Référence	423170
Désignation	Coffret à composer
Descriptif	1 bornier de terre fourni, & 3 rails DIN pré-câblés à la borne de terre. 2 prises 2P+T pour alimentation routeur/box
Couleur	Blanc
Nombre de modules	37 (1 rail 13 modules & 3 rails de 8 modules)
Dimensions	655x250x125mm
Type de pose	en saillie
Norme de référence	EN 60950-1:2006 +A11 +A1 +A12

Exemple de montage

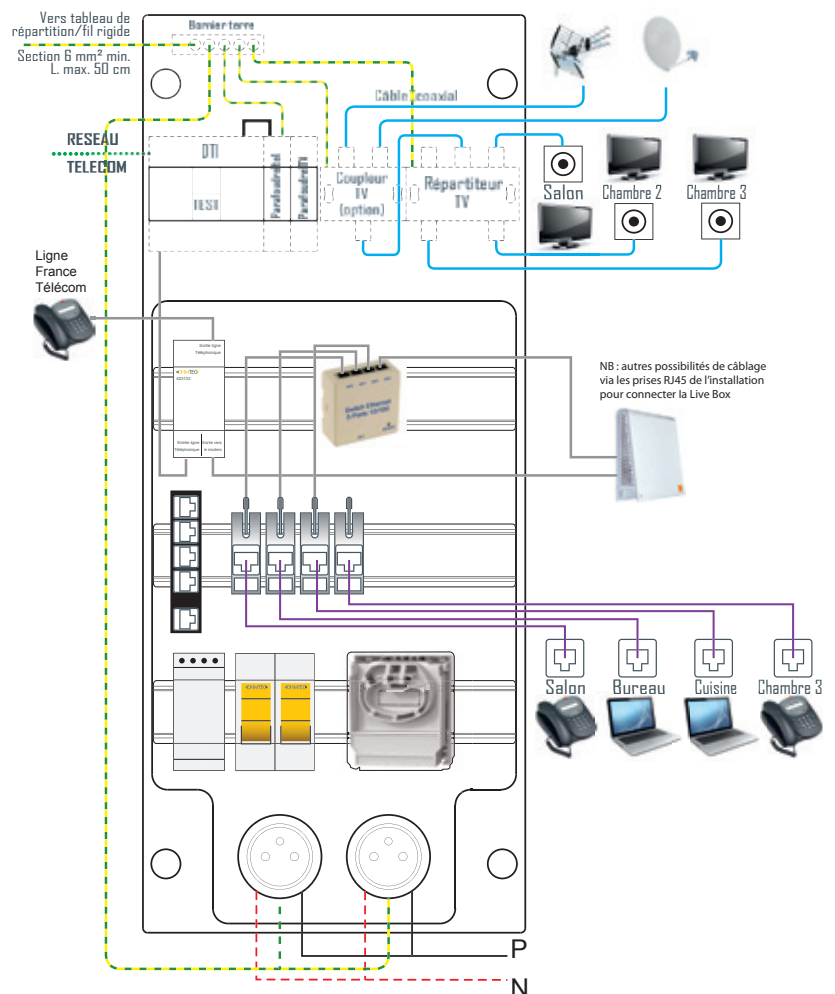

Accessoires pour coffret de communication

Composants et connectiques RJ45 de coffrets pour réseau de communication. Accessoires et câbles de connexion.



Référence	423178	423133	423174	423175
Désignation	Prise DTI	Filtre ADSL	Répartiteur TV 1 entrée/ 4 sorties	Prise DTIO (Dispositif de Terminaison Intérieur Optique)
Descriptif	Assure l'arrivée de ligne de communication dans un coffret RJ45 test en façade Cordon RJ45 mâle fourni pré-câblé Câblage jusqu'à 6 lignes TEL analogique Montage sur rail DIN	A coupler à une prise DTI pour filtrer 1 arrivée de ligne de communication en 1 sortie TEL et 1 sortie ADSL Montage sur rail DIN	Renvoie le signal Hertzien ou Satellite vers plusieurs prises TV Blindage - faible perte - Bouchons de charges fournis Montage sur rail DIN	Pour réceptionner la fibre optique du fournisseur internet Montage sur rail DIN ou sur boîte d'encastrement Ø67mm Connecteurs SC/APC fournis. Monomode 4 connections optiques possibles



Référence	423158	423159 (support) + 423158 (RJ45)	423173 (support) + 423158 (RJ45)
Désignation	Connecteur RJ45 CAT6 Grade 3	Connecteurs RJ45 + support	Connecteur RJ45 et son support pour RAIL DIN
Descriptif	RJ45 CAT6 blindé Grade 3. Code couleur A ou B. S'utilise avec le support métallique 423173 ou le support en façade 423159	Se clipse en façade d'un coffret de communication pour créer une baie de brassage. Porte étiquette intégré. Commander 4 RJ45 (423158) pour compléter le support 423159	RJ45 CAT6 blindé Grade 3 Support avec porte étiquette Montage sur rail DIN



Référence	423168	413120 (Fiche F / RJ45) 413121 (Fiche TV / RJ45)	413303 (30cm) 413304 (50cm) 413311 (100cm)	413305
Désignation	Cordons quadrupleur	Câble coaxial RJ45 / fiche F et RJ45 / Fiche TV	Cordons de brassage et prolongateur RJ45 CAT6 mâle/mâle	Cordons de brassage plat 30cm RJ45 CAT6 mâle/mâle
Descriptif	Permet de répartir le signal téléphonique analogique sur 4 connecteurs RJ45	Permet de connecter le signal SAT ou TV (selon ref) au réseau RJ45 de l'installation. Assure la liaison entre un répartiteur TV et les RJ 45 dans un coffret de communication. Utiliser uniquement du câble réseau CAT6.	Permet le brassage des RJ45 d'un coffret de communication, ou de prolonger une connexion RJ45 Cordons CAT6 LSZH, jusqu'à 350MHz. Ecran Mylar+drain +film alu	Permet le brassage des RJ45 d'un coffret de communication, Cordons plat pour une meilleure maniabilité et gain de place.

GTL 250 & 500mm Bac à encastrer

OHMTEC

Gaine technique de logement et accessoires assurant le montage de tableaux de répartition ou de communication, le passage des câbles et fils, ainsi que la fixation de platine pour compteur et disjoncteur d'abonné.



Gaine technique de logement 250mm

423101

Gaine technique de logement et accessoires assurant le montage de tableaux de répartition ou de communication, le passage des câbles et fils, ainsi que la fixation de platine pour compteur et disjoncteur d'abonné. Produit nécessaire pour pré-câbler une installation électrique dans un logement. Kits de supports, brides et accessoires disponibles pour l'assemblage.

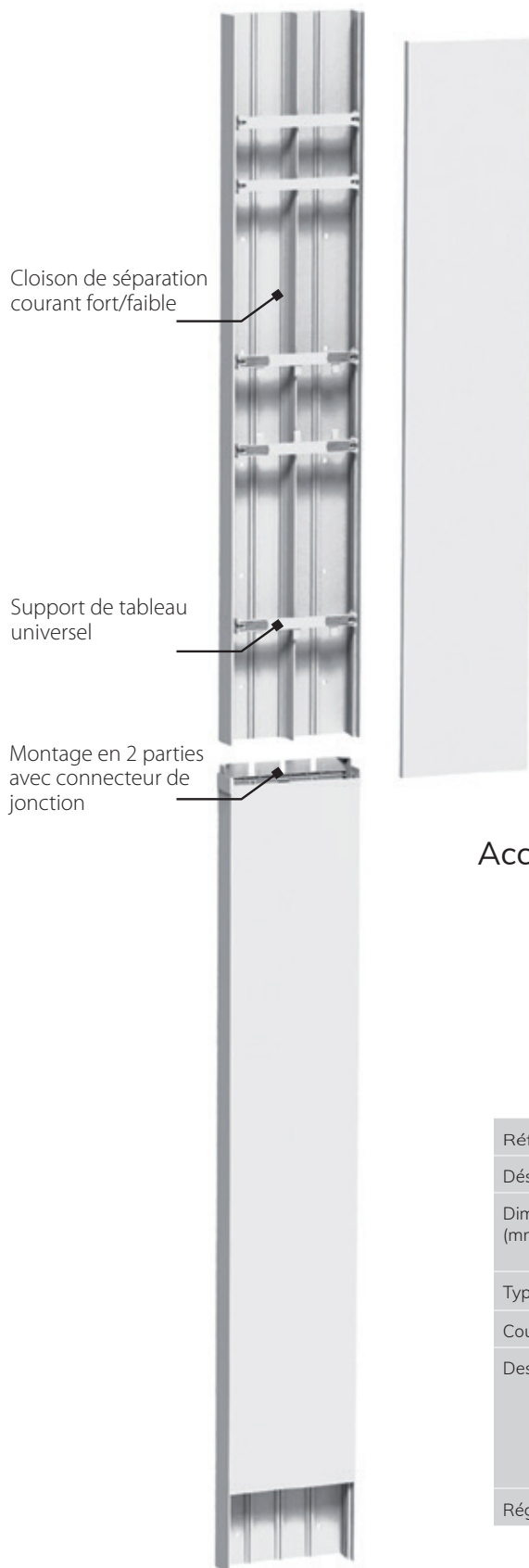

Référence	423101
Dimensions (mm)	2600x250x65mm (en 2 parties de 1300mm)
Composition	- 2 capots (1300x250mm) - 1 connecteur d'assemblage des 2 parties de GTL - 1 cloison de séparation utile pour le courant faible - 6 supports pour tableaux fournis - 4 brides pour câbles fournis
Couleur / coloris	blanc
Info	Film de protection
Descriptif	Assure le montage de tableaux de répartition ou de communication, le passage des câbles et fils, ainsi que la fixation de platine pour compteur et disjoncteur d'abonné. Produit nécessaire pour pré-câbler une installation électrique dans un logement. Kits de supports, brides, et accessoires disponibles pour l'assemblage.
Nbre de compartiments	2
Type de pose	Saillie, à fixer

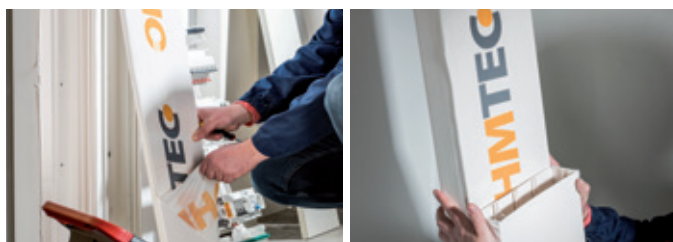

Accessoires GTL 250mm



Référence	423105	423109
Désignation	JonctionSol/plafond	Obtrateur 250mm
Dimensions (mm)	310x340x132mm (largeur d'épanouissement maxi: 340 mm)	250x60x10mm
Type de fixation	à visser (2 vis + 2 cache vis)	à visser (2 vis + 2 cache vis)
Couleur / coloris	blanc	blanc
Descriptif	Jonction sol/plafond pour gaine technique de logement ohmtec 250mm (Réf.423101)	Accessoires pour gaine technique de logement 250mm. Obturateur ou couvercle de finition permettant de fermer une gaine technique de logement. Utilisable lorsque la gaine technique de logement installée est moins haute que la distance sol/plafond.
Réglage vertical	de 0 à 150mm	/

Gaine technique de logement 500mm

423102

Selon les normes NFC 14-100 et NFC 15-100, le courant faible et le courant fort doivent circuler dans des compartiments distincts, et les gaines doivent offrir la possibilité d'une évolution de l'installation la plus simple possible. A ce titre, nous avons développé une gaine technique de logement de 500mm, en 2 compartiments de 250mm et des accessoires assurant le montage de tableaux de répartition ou de communication, le passage des câbles et fils confortable. Compatible avec les accessoires de fixation Ohmtec.



Référence	423102
Dimensions (mm)	2600x500x65mm (en 1 partie)
Composition	- 2 capots (2600x250mm) - 1 cloison fixe - 1 cloison de séparation utile pour le courant faible - 4 supports pour tableaux fournis - 4 brides pour câbles fournies
Couleur / coloris	blanc
Info	Film de protection
Descriptif	Assure le montage de tableaux de répartition ou de communication, le passage des câbles et fils, ainsi que la fixation de platine pour compteur et disjoncteur d'abonné. Produit nécessaire pour pré-câbler une installation électrique dans un logement. Kits de supports, brides et accessoires disponibles pour l'assemblage.
Nbre de compartiments	2
Type de pose	Saillie, à fixer



Détail du profilé



Accessoires GTL 500mm



Référence	423106
Désignation	Jonction Sol / plafond
Dimensions (mm)	Profondeur d'épanouissement: 170mm Largeur d'épanouissement maxi: 575 mm Hauteur de 310mm
Type de fixation	à visser
Couleur / coloris	blanc
Descriptif	Jonction sol / plafond pour gaine technique de logement Ohmtec 500mm (Réf.423102)

Accessoires pour GTL 250 & 500mm



Référence	423113	423117	423118
Désignation	2 supports pour coffret / Tableau de répartition	2 brides de maintien des câbles	2 cloisons de séparation (1300mm chacune)
Descriptif	Permet la fixation et le réglage de position du tableau sur la GTL. Coulisser dans la gaine pour le réglage de la position verticale du tableau	Permet le maintien des câbles dans la gaine GTL.	Permet de créer une séparation supplémentaire entre 2 zones de câblage

Platine pour compteur & disjoncteur d'abonné

423162 / 423146

Platine pour compteur Linky, CBE, et/ou disjoncteur d'abonné. Accessoires de branchement: fouets de connexion entre l'arrivée du fournisseur et le compteur Linky. Câble de connexion entre le compteur et le disjoncteur d'abonné.



Référence	423162 (platine Linky)
Dimensions (mm)	225x250x50mm
Couleur / coloris	blanc
Descriptif	Platine pour compteur Linky et CBE + disjoncteur d'abonné. Façade plombable. Habillage de platine & fouets 16mm ² disponible en accessoires.
Nbre de compartiments	Câble 16 ² non fourni
Type de pose	Saillie, à fixer sur GTL



Accessoires pour platine Linky

Référence	423199	423164	423163
Désignation	Habillage universel pour platine Linky	Fouets Phase et Neutre pour platine Linky.	Câbles souples Phase et Neutre 16 ²
Descriptif	Module de finition pour platine	Permet la prolongation et le branchement des câbles 16 ²	Embouts sertis. Assure le branchement entre le compteur et le disjoncteur d'abonné



Référence	423146 (platine disjoncteur)
Dimensions (mm)	225x250x50mm
Couleur / coloris	blanc
Descriptif	Platine pour disjoncteur d'abonné monophasé
Info	Câble L & N 16 ² fourni
Type de pose	Saillie, à fixer

Bac à encastrer & porte

423640 / 423641

Bac en PVC anti-feu de classe M1. Système de fixation rapide sur plaque de plâtre. Porte métallique réversible. Compatible avec les tableaux et coffret de communication OHMTEC.



Angle gabarit de découpe pour plaque de plâtre

Pattes réglables pour serrage sur paroi

Repère à 1.30m de hauteur PMR des organes de coupure

Référence	423641 (Bac 2 travées / 5 rangées) 423644 (porte affleurante réversible)	423640 (Bac 2 travées / 4 rangées) 423643 (porte affleurante réversible)	423649 (Trappe de visite)
Descriptif	<ul style="list-style-type: none"> - Compatible avec les tableaux Ohmtec jusqu'à 4 rangées + 1 tableau 1 rangée par travée. - Montage sur cloison creuse. - Angles avec gabarit de coupe intégré. - Repère de montage pour personne à mobilité réduite. 	<ul style="list-style-type: none"> - Compatible avec les tableaux Ohmtec jusqu'à 4 rangées par travée. - Montage sur cloison creuse. - Angles avec gabarit de coupe intégré. - Repère de montage pour personne à mobilité réduite. 	<ul style="list-style-type: none"> - Trappe affleurante réversible de même largeur que les portes 423643/423644 pour accéder au passage des câbles.
Dimensions (mm)	Bac: 1032 x 571 x 207mm Porte: 1070 x 605 x 6mm	Bac: 742 x 571 x 207mm Porte: 780 x 605 x 6mm	Porte: 605 x 760 x 6mm
Dimensions de découpe (mm)	Cloisons sèches: 1005 x 550mm	Cloisons sèches: 715 x 550mm	Cloisons sèches: 530 x 680mm
Composition	Exemple type: 1 platine Linky + 1 tableau 4 rangées + 1 tableau 1 rangée + 1 coffret de communication 4 rangées	Exemple type: 1 platine Linky + 1 coffret de communication jusqu'à 2 rangées + 1 tableau 4 rangées	/
Couleur / coloris	Blanc	Blanc	Blanc
Type de pose	à encastrer, avec porte affleurante	à encastrer, avec porte affleurante	à encastrer, avec trappe affleurante
Type de porte	Porte métallique réversible	Porte métallique réversible	Porte métallique réversible



Notes

.....

.....

.....

.....

.....

.....

.....

.....

.....

.....

Coffret monophasé & triphasé

OHMTEC

Coffret étanche IP65 pour les chantiers et ateliers. Ils sont fournis pré-câblés et assurent la protection temporaire de vos appareils électriques et des personnes pendant les travaux. Ohmtec propose des solutions à fixer, à poser, en monophasé, triphasé et les accessoires complémentaires.



Coffret d'atelier mural 3x2P+T

423148



Référence	423148
Puissance maximum (W, Kw)	3 500W en monophasé
Tension nominale (V)	230V
Indice de protection (IP)	IP65
Dimensions (mm)	268 x 278 x 152
Type de câble	Câble d'alimentation non fourni
Composition	3 prises domestiques 2P+T 16A à clapet, 1 interrupteur différentiel 40A type AC 30 mA, 1 disjoncteur 20A Passe fil à gradin sectionnable
Couleur / coloris	gris
Type de connexion	à vis
Nombre de modules	8
Type de pose	Saillie, à fixer
Norme de référence	EN 61439-1:2011 ; EN 61439-4:2013
Info +	- Possibilité d'ajouter un arrêt d'urgence (contact normalement fermé)



Coffret d'atelier mural 4x2P+T & 1x3P+N+T

423301

Coffret pré-équipé et pré-câblé pour l'alimentation de vos chantiers. Il assure la protection électrique pendant vos travaux et est équipé de prises monophasées et triphasées.



Référence	423301
Puissance maximum (W, Kw)	3 500W en monophasé et 12kW en triphasé
Tension nominale (V)	230V / 400V
Indice de protection	IP44
Dimensions (mm)	350 x 280 x 125
Type de câble	Câble d'alimentation non fourni
Composition	4 prises 2P+T 16A à clapet, 1 prise 3P+N+T 32A à clapet 1 interrupteur différentiel tétrapolaire 40A type AC 30 mA, 1 disjoncteur tétrapolaire 32A, 1 disjoncteur monophasé 16A
Couleur / coloris	gris
Type de connexion	à vis
Nombre de modules	12
Type de pose	Saillie, à fixer
Norme de référence	EN 61439-1:2011 ; EN 61439-4:2013

Info +

- Possibilité d'ajouter un arrêt d'urgence (réf 423501, contact NO) couplé à une bobine MX (réf 423169)
- Ajout possible de 2 prises 3P+N+T 32A (réf 423303)

Coffret d'atelier mural 4x2P+T & 2x3P+N+T

423300



Référence	423300
Puissance maximum (W, Kw)	3 500W en monophasé et 6000W en triphasé
Tension nominale (V)	230V / 400V
Indice de protection (IP)	IP44
Dimensions (mm)	350 x 280 x 125
Type de câble	Câble d'alimentation non fourni
Composition	4 prises 2P+T 16A à clapet, 2 prises 3P+N+T 16A à clapet 1 interrupteur différentiel tétrapolaire 40A type AC 30 mA, 1 disjoncteur tétrapolaire 16A, 1 disjoncteur monophasé 16A
Couleur / coloris	gris
Type de connexion	à vis
Nombre de modules	12
Type de pose	Saillie, à fixer
Norme de référence	EN 61439-1:2011 ; EN 61439-4:2013

Info +

- Possibilité d'ajouter un arrêt d'urgence (réf 423501, contact NO) couplé à une bobine MX (réf 423169)
- Ajout possible d'une prise 3P+N+T 16A (réf 423302)

Coffret pré-équipé et pré-câblé pour l'alimentation de vos chantiers. Il assure la protection électrique pendant vos travaux, grâce à un arrêt d'urgence et est équipé de prises monophasées et triphasées. Vitre verrouillable par cadenas et ouverture par quart de tour.

Coffret de chantier 4x2P+T & 3x3P+N+T et arrêt d'urgence

423198



Référence	423198
Puissance maximum (W, Kw)	3500W en monophasé, 12kW en triphasé sur les prises 32A, et 6000W en triphasé sur les prises 16A
Tension nominale (V)	230V;400V
Indice de protection	IP65
Dimensions (mm)	362 x 500 x 160
Type de câble	Câble d'alimentation non fourni
Composition	4 prises 2P+T 16A à clapet, 2 prises 3P+N+T 16A à clapet 1 prise 3P+N+T 32A à clapet 1 interrupteur différentiel tétrapolaire 63A type AC 1 disjoncteur tétrapolaire 16A 1 disjoncteur tétrapolaire 32A 1 disjoncteur monophasé 16A 1 arrêt d'urgence 1 presse étoupe M25
Couleur / coloris	gris
Type de connexion	à vis
Nombre de modules	12
Type de pose	Saillie, à fixer
Norme de référence	EN 61439-1:2011 ; EN 61439-4:2013

Info +

- Pied/support adaptable en option

Coffret de chantier 6x2P+T & 1x3P+N+T (16A) et arrêt d'urgence

423308



Référence	423308
Puissance maximum (W, Kw)	3 500W en monophasé et 6000W en triphasé
Tension nominale (V)	230V;400V
Indice de protection (IP)	IP65
Dimensions (mm)	362 x 500 x 160
Type de câble	Câble d'alimentation non fourni
Composition	6 prises 2P+T 16A à clapet, 1 prise 3P+N+T 16A à clapet 1 interrupteur différentiel tétrapolaire 63A type AC 1 disjoncteur tétrapolaire 16A 1 disjoncteur monophasé 16A 1 arrêt d'urgence 1 presse étoupe M25
Couleur / coloris	gris
Type de connexion	à vis
Nombre de modules	12
Type de pose	Saillie, à fixer
Norme de référence	EN 61439-1:2011 ; EN 61439-4:2013

Info +

- Pied/support adaptable en option

Coffret de chantier 6x2P+T & 1x3P+N+T (32A) et arrêt d'urgence

423309



Référence	423309
Puissance maximum (W, Kw)	3 500W en monophasé et 12kW en triphasé
Tension nominale (V)	230V;400V
Indice de protection (IP)	IP65
Dimensions (mm)	362 x 500 x 160
Type de câble	Câble d'alimentation non fourni
Composition	6 prises 2P+T 16A à clapet, 1 prise 3P+N+T 32A à clapet 1 interrupteur différentiel tétrapolaire 63A type AC 1 disjoncteur tétrapolaire 32A 1 disjoncteur monophasé 16A 1 arrêt d'urgence 1 presse étoupe M25
Couleur / coloris	gris
Type de connexion	à vis
Nombre de modules	12
Type de pose	Saillie, à fixer
Norme de référence	EN 61439-1:2011 ; EN 61439-4:2013

Info +

- Pied/support adaptable en option

Accessoire de coffret



Référence	423200
Désignation	Support métallique vendu seul
Descriptif	Support métallique de 40cm de largeur pour les coffrets 423198 / 423308 / 423309, avec adaptateurs de fixation fournis.

Coffret de chantier transportable 4x2P+T & 3x3P+N+T avec arrêt d'urgence

423188



Référence	423188
Puissance maximum (W, Kw)	3 500W en monophasé et 12kW en triphasé
Tension nominale (V)	230V / 400V
Indice de protection (IP)	IP44
Dimensions (mm)	272 x 316 x 284
Type de câble	Câble de 2m fourni avec 1 fiche mâle 32A 3P+N+T
Composition	4 prises monophasées 2P+T 16A à clapet, 2 prises tétrapolaires 3P+N+T 16A à clapet 1 prise tétrapolaire 3P+N+T 32A à clapet 1 interrupteur différentiel tétrapolaire 63A type AC, 1 disjoncteur tétrapolaire 32A, 1 disjoncteur tétrapolaire 16A, 1 disjoncteur monophasé 16A
Couleur / coloris	Noir
Type de connexion	à vis
Nombre de modules	12
Norme de référence	EN 61439-1:2011 ; EN 61439-4:2013

Info +

- Dispositif d'arrêt d'urgence intégré

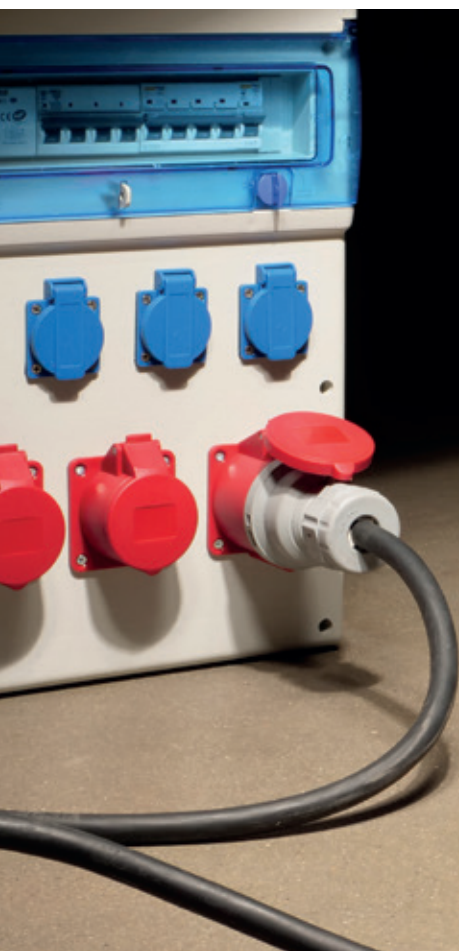

Coffret de chantier transportable 3x2P+T avec arrêt d'urgence

423149



Référence	423149
Puissance maximum (W, Kw)	3 500W
Tension nominale (V)	230V
Indice de protection (IP)	IP65
Dimensions (mm)	380 x 231 X 287
Type de câble	Câble HO7RN-F de 2m fourni
Composition	3 prises 2P+T 16A à clapet, 1 interrupteur différentiel 40A type AC 30 mA, 1 disjoncteur 16A, 1 arrêt d'urgence Passe fil à gradin sectionnable
Couleur / coloris	gris
Type de connexion	à vis
Nombre de modules	9
Norme de référence	EN 61439-1:2011 ; EN 61439-4:2013

Info +

- Dispositif d'arrêt d'urgence intégré, et support avec dispositif d'enroulement du câble.



Coffret de chantier transportable 3x2P+T & 2x3P+N+T

423150



Référence	423150
Puissance maximum (W, Kw)	3 500W en monophasé et 6000W en triphasé
Tension nominale (V)	230V / 400V
Indice de protection (IP)	IP65
Dimensions (mm)	400 x 250 x 230
Type de câble	Câble d'alimentation non fourni
Composition	3 prises 2P+T 16A à clapet, 2 prises 3P+N+T 16 A à clapet 1 interrupteur différentiel tétrapolaire 40A type AC 30 mA, 1 disjoncteur tétrapolaire 16A, 1 disjoncteur monophasé 16A Passe fil à gradin sectionnable
Couleur / coloris	gris
Type de connexion	à vis
Nombre de modules	9
Norme de référence	EN 61439-1:2011 ; EN 61439-4:2013

Info + - Support avec dispositif d'enroulement du câble.

Coffret de chantier transportable 3x2P+T & 2x3P+N+T avec arrêt d'urgence

423161



Référence	423161
Puissance maximum (W, Kw)	3 500W en monophasé et 6000W en triphasé
Tension nominale (V)	230V / 400V
Indice de protection (IP)	IP65
Dimensions (mm)	400 x 250 x 230
Type de câble	Câble d'alimentation non fourni
Composition	3 prises 2P+T 16A à clapet, 2 prises 3P+N+T 16 A à clapet 1 interrupteur différentiel tétrapolaire 40A type AC 30 mA, 1 disjoncteur tétrapolaire 16A, 1 disjoncteur monophasé 16A Passe fil à gradin sectionnable
Couleur / coloris	gris
Type de connexion	à vis
Nombre de modules	9
Norme de référence	EN 61439-1:2011 ; EN 61439-4:2013

Info + - Dispositif d'arrêt d'urgence intégré, et support avec dispositif d'enroulement du câble.

Accessoires de coffret



Référence	423177	423302	423303
Désignation	Prise 2P+T 16A à clapet IP54	Prise 16A 3P+N+T étanche 400V IP44	Prise 32A 3P+N+T étanche 400V IP44
Descriptif	Puissance max: 3500W Certifiée NF Pour coffret de chantier Connexion à Vis	Puissance max: 6000W Pour coffret de chantier Connexion à Vis	Puissance max: 10000W Pour coffret de chantier Connexion à Vis
Norme de référence	NF C 61-314	EN60309-1; EN60309-2	EN60309-1; EN60309-2

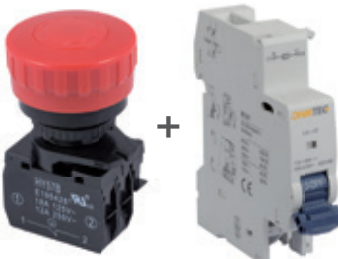

Référence	423167	423501 + 423169	423165
Désignation	Arrêt d'urgence N.F	Arrêt d'urgence N.O + bobine MX	Câble 5G2.5mm ² avec prise mâle triphasée
Descriptif	Contact Normalement Fermé. Activation coup de poing et déverrouillage 1/4 de tour. Pour coffret monophasé. Connexion à vis. 1 pôle - capacité de coupure 16A/250V~ Perçage: Ø23mm	Arrêt d'urgence (423501): - Contact Normalement Ouvert - Activation coup de poing et déverrouillage 1/4 de tour. - Pour coffret monophasé/triphasé. - Connexion à vis. - L'arrêt d'urgence gère la coupure de l'alimentation triphasée via la bobine MX. - 1 pôle - capacité de coupure 16A/250V~ - Perçage: Ø23mm Bobine MX (423169): - Bobine de déclenchement à émission de courant MX qui permet la désactivation d'un disjoncteur triphasé via un bouton d'arrêt d'urgence NO à distance - Bobine à câbler (2 pôles) - tension allant de 100V à 415V~. - Raccordement en 2.5 mm ² fil rigide ou fil souple. - Fixation sur rail DIN	Câble d'alimentation 5G2,5mm ² de 10m avec prise mâle 400V/16A 3P+N+T. Pour une alimentation triphasée depuis le coffret. Longueur de 10m

Coffret électrique pour piscine

OHMTEG

Avec ces coffrets pré-câblés, pilotez les fonctions principales d'une piscine et protégez vos équipements électriques (pompe de filtration et éclairage).

Programmation possible de la mise en marche de la pompe de filtration grâce à une horloge mécanique ou digitale selon le modèle.

Fourni avec un transformateur 12V - 100W pour l'éclairage. Coffret robuste, étanche et pratique avec un volet transparent pour visualiser le système d'installation et les sélecteurs d'activation en façade.

Possibilité de câbler un interrupteur externe pour l'allumage du circuit d'éclairage.



Coffret électrique de piscine pour la filtration et un réseau d'éclairage jusqu'à 100W

423389



Info +

-Possibilité de connecter une pompe à chaleur au coffret en ajoutant un disjoncteur courbe D 20A (ref 423243) dans le coffret.

Référence	423389 (avec horloge mécanique)
Tension nominale	230V / 400V
Puissance (W, Kw)	4 500W
Indice de protection	IP54
Dimensions (mm)	270 x 250 x 160 mm
Composition	<ul style="list-style-type: none"> - 1 disjoncteur magnétothermique réglable de 6 à 10A (selon la puissance de la pompe de filtration de 1200 à 2400W). Protège l'ensemble du coffret. - 1 horloge mécanique programmable avec fonction marche forcée, AUTO, OFF. Permet la programmation de la pompe de filtration et/ou d'une pompe à chaleur. - 1 disjoncteur 10A - 1 transformateur torique AC/AC 12V - 100VA. Conforme à la norme NF EN 61558. Permet l'alimentation des projecteurs. - 1 contacteur 4 pôles obligatoire permettant de connecter la pompe de filtration et une pompe à chaleur pilotée par l'horloge modulaire simultanément. Le contacteur protège également les contacts de l'horloge modulaire des pics de courant de démarrage. - 1 bornier de phase / 1 bornier de neutre / 2 sélecteurs / 2 presse-étoupes
Couleur / coloris	gris
Type de connexion	à vis
Nombre de modules	12
Type de pose	Saillie, à fixer

Coffret électrique de piscine pour la filtration et un réseau d'éclairage jusqu'à 100W

423381 & 423387



Info +

-Disponible avec une horloge programmable digitale ou mécanique.
-Possibilité de connecter une pompe à chaleur au coffret en ajoutant un disjoncteur courbe D 20A (ref 423243) dans le coffret.

Référence	423381 (avec horloge digitale) / 423387 (avec horloge mécanique)
Tension nominale	230V / 400V
Puissance (W, Kw)	4 500W
Dimensions (mm)	270 x 250 x 160 mm
Composition	<ul style="list-style-type: none"> - 1 disjoncteur magnétothermique réglable de 6 à 10A (selon la puissance de la pompe de filtration de 1200 à 2400W). Protège l'ensemble du coffret. - 1 horloge électronique programmable avec fonction marche forcée, AUTO, OFF. (jusqu'à 52 programmes). Permet la programmation de la pompe de filtration et/ou d'une pompe à chaleur. Ou 1 horloge mécanique programmable. - 1 disjoncteur 10A - 1 transformateur torique AC/AC 12V - 100VA. Conforme à la norme NF EN 61558. Permet l'alimentation des projecteurs. - 1 contacteur 4 pôles obligatoire permettant de connecter la pompe de filtration et une pompe à chaleur pilotée par l'horloge modulaire simultanément. Le contacteur protège également les contacts de l'horloge modulaire des pics de courant de démarrage. - 1 bornier de phase / 1 bornier de neutre / 2 sélecteurs / 2 presse-étoupes
Couleur / coloris	gris
Indice de protection	IP65
Type de connexion	à vis
Nombre de modules	12
Type de pose	Saillie, à fixer

Coffret électrique pour piscine pour la filtration et le réseau d'éclairage jusqu'à 2x100W

423382 & 423388

Avec ce coffret évolutif, pilotez les fonctions principales d'une piscine et protégez vos équipements électriques (pompe de filtration, et éclairage). Programmation possible de la mise en marche de la pompe de filtration. Fourni avec un transformateur 12V - 100W pour l'éclairage. Possibilité d'ajouter un second transformateur identique optionnel pour doubler la puissance d'éclairage (jusqu'à 200W) ou alimenter un second réseau d'éclairage.

Coffret robuste, étanche et pratique avec un volet transparent pour visualiser le système d'installation.

Possibilité d'évolution du coffret avec un rail de 16 modules disponible.



Référence	423382 (avec horloge digitale) / 423388 (avec horloge mécanique)
Tension nominale (V)	230V / 400V
Puissance (W, Kw)	4 500W
Indice de protection	IP65
Dimensions (mm)	362 x 500 x 160 mm
Composition	<ul style="list-style-type: none"> - 1 disjoncteur magnétothermique réglable de 6 à 10A (selon la puissance de la pompe de filtration de 1200 à 2400W). Protège l'ensemble du coffret. - 1 horloge électronique digitale programmable avec fonction marche forcée, AUTO, OFF. (jusqu'à 52 programmes). Permet la programmation de la pompe de filtration et/ou d'une pompe à chaleur. Ou 1 horloge mécanique programmable selon référence. - 1 disjoncteur 10A - 1 transformateur torique AC/AC 12V - 100VA. Conforme à la norme NF EN 61558. Permet l'alimentation des projecteurs. - 1 contacteur 4 pôles obligatoire permettant de connecter la pompe de filtration et une pompe à chaleur pilotée par l'horloge modulaire simultanément. Le contacteur protège également les contacts de l'horloge modulaire des pics de courant de démarrage. - 1 bornier de phase / 1 bornier de neutre / 2 sélecteurs / 2 voyants / 2 presse-étoupes
Couleur / coloris	gris
Type de connexion	à vis
Nombre de modules	32
Type de pose	Saillie, à fixer

Info +

- Disponible avec une horloge programmable digitale ou mécanique
- Possibilité de connecter une pompe à chaleur au coffret en ajoutant un disjoncteur courbe D 20A (ref 423243) dans le coffret.
- Possibilité d'ajouter un transformateur torique 12V - 100W pour le réseau d'éclairage. (réf. 423445)
- Un rail DIN de 16 modules est disponible pour réaliser la protection électrique du local technique.



Accessoires de coffret



Référence	423445	423243	423423	423250
Désignation	Transformateur torique AC/AC 12V - 100W	Disjoncteur à vis courbe D 20A	Contacteur compact 230V/400V normalement ouvert - 4 pôles.	Disjoncteur magnétothermique
Descriptif	Permet l'alimentation de projecteurs 12V pour piscine	Absorbe le pic de courant de démarrage important pour les pompes à chaleur	Commande une tension de 230V sur la bobine A1/A2. Idéal pour la commutation de forte puissance. Courant de charge maximale: 20A	Dispositif de protection contre les surtensions avec un calibrage de courant réglable en fonction de la puissance de la charge. Bouton rotatif de fonctionnement. Structure électronique qui permet d'avoir une meilleure précision au niveau du temps de déclenchement. Utilisable en réseau monophasé ou triphasé.
Norme de référence	NF EN 61558	NF EN 60898-1	EN 60947	/



Dérivation & connexion

OHMTEC

Gamme de boîtes de dérivation déclinées en de nombreuses dimensions. Version étanche en saillie IP44, IP55 jumelables et une version à encastrer.

Pour les connecteurs, nous avons choisi d'associer la gamme de connecteurs Wago en plusieurs conditionnements.



Boîtes de dérivation étanche

438402 / 438404 / 438406 / 438408 / 438410 / 438412

Gamme étanche en saillie pour la dérivation et le câblage des installations électriques extérieures ou intérieures.

Système de fermeture des couvercles par clipsage et quart de tour pour les grands modèles. Passe-fils en membrane souple à gradins sectionna-

bles.



Référence	438402	438404	438406	438408
Dimensions	Ø70x45mm	80x80x45mm	105x105x55mm	105x150x55mm
Descriptif	Couvercle clipsé et relié à la boîte Cache vis fourni	Couvercle clipsé et relié à la boîte Cache vis fourni	Couvercle à fermeture par quart de tour, relié à la boîte Cache vis fourni	Couvercle à fermeture par quart de tour, relié à la boîte Cache vis fourni
Nombre de passe-fils	4	7	7	10



Référence	438410	438412
Dimensions	175x150x80mm	225x175x100mm
Descriptif	Couvercle à fermeture par quart de tour, relié à la boîte Cache vis fourni Possibilité de jumeler 2 boîtes entre elles avec le kit 438422	Couvercle à fermeture par quart de tour, relié à la boîte Cache vis fourni Possibilité de jumeler 2 boîtes entre elles avec le kit 438424
Nombre de passe-fils	12	12

Accessoires pour boîte de dérivation

Jonction réalisée dans la même matière que les membranes souples et se fixant à la place des passe-fils. Les 2 volumes de boîtes sont alors accessibles pour le câblage et l'évolution d'une installation.

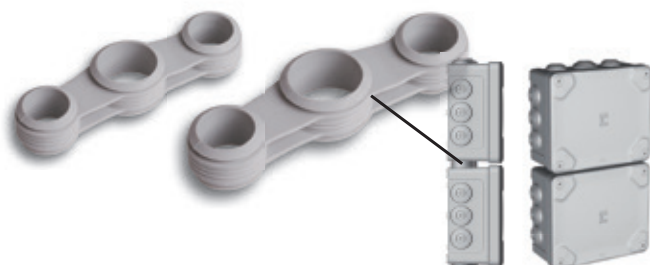

Référence	438422	438424
Désignation	Kit de jumelage pour boîte 438410	Kit de jumelage pour boîte 438412
Type de fixation	à la place des passe-fils	à la place des passe-fils
Couleur / coloris	Gris	Gris

Boîtes de dérivation étanche

438440 / 438441 / 438442 / 438443 / 438444

Gamme étanche en saillie, pour la dérivation et le câblage des installations électriques extérieures ou intérieures.

Système de fermeture des couvercles par clipsage et quart de tour pour les grands modèles. Passe-fils en membrane souple à gradins sectionnables.



Référence	438440	438441	438442
Dimensions	Ø70x35mm	Ø80x40mm	100x100x55mm
Descriptif	Couvercle clipsé IK07	Couvercle clipsé IK07	Couvercle à fermeture par quart de tour IK08
Nombre de passe-fils	4 (Ø20mm)	7 (Ø20mm)	7 (Ø25mm)



Référence	438443	438444
Dimensions	153x110x65mm	220x170x80mm
Descriptif	Couvercle à fermeture par quart de tour IK08	Couvercle à fermeture par quart de tour IK08
Nombre de passe-fils	8 (Ø25mm) et 2 (Ø32mm)	12 (Ø32mm) et 2 (Ø40mm)

Boîtes de dérivation à encastrer

438323 / 438324 / 438325 / 438326

Gamme étanche à encastrer, pour la dérivation et le câblage des installations électriques intérieures. Couvercle à visser serrage par griffes sur cloison de 8 à 18mm. Opercules défonçables pour Ø20 à 25mm



Référence	438323	438324	438325	438326
Dimensions	100x100x40mm	100x160x40mm	120x120x40mm	180x180x40mm

Connecteur rapide à leviers série 221

439131 / 439132 / 439133 / 439134 / 439135 / 439136

2, 3 ou 5 entrées de 0.14 à 2mm² en fil souple et de 0.2 à 2mm² en fil rigide



Référence	439131	439132	439133	439134
Désignation	2 leviers - 221-412	2 leviers - 221-412	3 leviers - 221-413	3 leviers - 221-413
Descriptif	Pack de 2500 bornes	Sachet de 200 bornes	Pack de 2500 bornes	Sachet de 200 bornes



Référence	439135	439136
Désignation	5 leviers - 221-415	5 leviers - 221-415
Descriptif	Pack de 1000 bornes	Sachet de 100 bornes



WAGO





Connecteur à enfichage direct série 2273 et 773

439125 / 439126 / 439127 / 439128 / 439129 / 439130

2, 3 ou 5 entrées de 0.5 à 2.5mm² en fil rigide (série 2273) et 3 entrées de 2.5 à 6mm² (série 773)

WAGO



Référence	439125	439126	439127	439128
Désignation	2 bornes - 2273-202	2 bornes - 2273-202	3 bornes - 2273-203	3 bornes - 2273-203
Descriptif	Pack de 2500 bornes	Sachet de 200 bornes	Pack de 2500 bornes	Sachet de 200 bornes



Référence	439129	439130
Désignation	5 bornes - 2273-205	3 bornes - 773-173
Descriptif	Boîte de 100 bornes	Boîte de 50 bornes



Barrette de connexion de 1,5 à 25 mm² à vis. Branchement unilatéral ou bilatéral selon les modèles. Sécable pour obtenir un connecteur unitaire.

Barrette de connexion à fixer

724766 / 724767 / 439410 / 439425



Référence	724766	724767	439410	439425
Désignation	Lot de 10 barrettes	Lot de 10 barrettes	Lot de 10 barrettes	Lot de 10 barrettes
Descriptif	Chaque barrette est composée de 6 connexions double entrée de 4mm²	Chaque barrette est composée de 6 connexions double entrée de 6mm²	Chaque barrette est composée de 6 connexions double entrée de 10mm²	Chaque barrette est composée de 6 connexions double entrée de 25mm²

Barrette de connexion unilatérale

439306 / 439310 / 439316 / 439325



Référence	439306	439310	439316	439325
Désignation	Lot de 10 barrettes	Lot de 10 barrettes	Lot de 10 barrettes	Lot de 10 barrettes
Descriptif	Chaque barrette est composée de 9 connexions unilatérales de 1.5mm²	Chaque barrette est composée de 9 connexions unilatérales de 2.5mm²	Chaque barrette est composée de 9 connexions unilatérales de 4mm²	Chaque barrette est composée de 9 connexions unilatérales de 6mm²

Barrette de connexion bilatérale

439204 / 439210 / 439216 / 439225



Référence	439204	439210	439216	439225
Désignation	Lot de 10 barrettes	Lot de 10 barrettes	Lot de 10 barrettes	Lot de 10 barrettes
Descriptif	Chaque barrette est composée de 12 connexions bilatérales de 4mm²	Chaque barrette est composée de 12 connexions bilatérales de 6mm²	Chaque barrette est composée de 12 connexions bilatérales de 16mm²	Chaque barrette est composée de 12 connexions bilatérales de 25mm²



Notes

Mesure digitale & testeur

Une sélection d'outils VDE pour les électriciens et les incontournables de vos caisses à outils!

Les outils de mesure digitale sont sélectionnés pour vous par nos équipes techniques afin de vérifier, mesurer et faciliter le contrôle de toutes vos installations.



Multimètres et pince ampèremétrique digitaux

Multimètres digitaux

504012 / 254097



Référence	504012	254097
Désignation	Multimètre digital 500V	Multimètre digital 600V
Caractéristique	<ul style="list-style-type: none"> - Revêtement anti choc - Affichage LCD - Commutateur de fonctions - Calibration automatique - Bornes d'entrée COM/V Ω mA / 10A - Alimentation: 2 piles 1.5V AAA fournies - Pointes de touche fournies 	<ul style="list-style-type: none"> - Revêtement anti choc - Affichage LCD - Commutateur de fonctions - Calibration automatique ou manuelle - Détection de tension sans contact - Extinction automatique - Fonction de maintien de valeur - Mesure de la fréquence - Fonction de valeur relative - Alimentation: Pile 9V 6F22 fournie - Housse de rangement - Pointes de touche fournies

Pince ampèremétrique digitale

254098



Référence	254098
Désignation	Pince ampèremétrique digitale 600V
Caractéristique	<ul style="list-style-type: none"> - Revêtement anti choc - Affichage LCD - Commutateur de fonctions - Calibration automatique ou manuelle - Détection de tension sans contact - Extinction automatique - Fonction de maintien de valeur - Affichage de la mesure maximale mesurée - Alimentation: 3 piles LR03 AAA 1.5V fournies - Housse de rangement - Pointes de touche fournies

Utiliser la gamme de testeurs pour contrôler votre installation. Permet d'avoir un état du réseau de courant fort ou courant faible rapidement sans démontage.

Testeur de courant

504000 / 504001



Référence	504000	504001
Désignation	Testeur de prise 2P+T	Testeur de tension AC/DC
Caractéristique	Système de diodes lumineuses pour indiquer les configurations de câblage et déterminer la sûreté de la prise	<ul style="list-style-type: none"> - Détection simple de la présence d'une tension AC/DC jusqu'à 400V - Affichage de la polarité en tension DC - Test d'interrupteur différentiel - Catégorie de surtension CATIII 400V - Pointes de touche

Testeur de câble réseau

504002



Référence	504002
Désignation	Testeur de câble réseau
Caractéristique	<ul style="list-style-type: none"> - Vérifie l'intégrité des câbles à paires torsadées Ethernet - Détection des coupures de lignes, des courts-circuits, des paires croisées et inversées - Module de test déporté pour permettre à une personne seule d'effectuer les tests - Test des câbles jusqu'à 200m - Alimentation: 1 pile MN21 fournie - Livré avec 2 cordons RJ45 et housse de rangement





Tire-fils & accessoire

OHMTEC

Aiguille tire-fils de plusieurs longueurs et matières : nylon, polyester et fibre de verre. Avec ou sans dévidoir. Nous proposons les accessoires et kit de réparation.



Aiguille tire-fils en Nylon - 10m

439140

Tire-fils en Nylon PA 6 de Ø3mm avec embouts fixes.



Référence	439140
Désignation	Tire-fils 10m Ø3mm à embout fixe
Descriptif	Fil en PA6 avec embouts fixes. Un embout flexible à ressort pour faciliter le passage du tire-fils.
Courbure	R=80mm
ØTuyau de passage	Ø16mm maxi
Résistance maxi fil	300Kg
Résistance maxi de tirage d'embout	150Kg
Longueur	10m
Couleur / coloris	Blanc



Aiguille tire-fils en Nylon - 20m

439141

Tire-fils en Nylon PA 6 de Ø4mm avec embouts interchangeables.



Référence	439141
Désignation	Tire-fils 20m Ø4mm à embouts interchangeables
Descriptif	Fil en PA6. Un embout flexible à ressort pour faciliter le passage du tire-fils.
Courbure	R=80mm
ØTuyau de passage	Ø23mm maxi
Résistance maxi fil	400Kg
Résistance maxi de tirage d'embout	160Kg
Longueur	20m
Couleur / coloris	Orange



Aiguille tire-fils en Polyester - 30m

439142

Tire-fils en Polyester Ø5mm avec embouts interchangeables. La tresse spéciale «fil à 3 brins» et l'excellente qualité du monofilament de polyester confèrent au fil une dureté supplémentaire tout en offrant une excellente flexibilité. La combinaison de ces deux caractéristiques se traduit par une capacité de poussée et une pénétration plus élevées, ainsi que par une force de traction jusqu'à 250Kg. Convient aux applications industrielles.

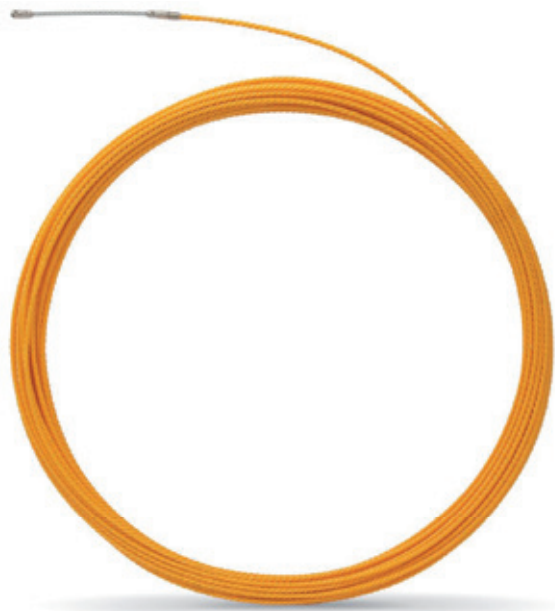

Référence	439142
Désignation	Tire-fils 30m Ø5mm à embouts interchangeables
Descriptif	Fil en Polyester 3 brins. Un embout flexible à ressort pour faciliter le passage du tire-fils.
Courbure	R=100mm
ØTuyau de passage	Ø20-30mm maxi
Résistance maxi fil	250Kg
Résistance maxi de tirage d'embout	250Kg
Longueur	30m
Couleur / coloris	Jaune



Aiguille tire-fils en Polyester - 30m + lubrifiant + 2 poignées tire-fils

439142+439145+439146(x2)

Ce pack répondra à vos besoins professionnels avec 2 poignées tire-fils!



Référence	439142
Désignation	Tire-fils 30m Ø5mm à embouts interchangeables
Descriptif	Fil en Polyester 3 brins. Un embout flexible à ressort pour faciliter le passage du tire-fils.
Courbure	R=100mm
ØTuyau de passage	Ø20-30mm maxi
Résistance maxi fil	250Kg
Résistance maxi de tirage d'embout	250Kg
Longueur	30m
Couleur / coloris	Jaune

Référence	439146	439145
Désignation	Poignée tire-fils	Lubrifiant 1Kg
Descriptif	Améliore l'adhérence et la prise en main	Réduit le friction jusqu'à 80%

Aiguille tire-fils en fibre de verre avec dévidoir - 30m

439143

Tire-fils en fibre de verre Ø3mm avec embouts interchangeables. Les tiges de fibre de verre sont très compactes, fabriquées à partir d'une résine polyester. Elles offrent une plus grande stabilité sous forte contrainte de compression et de cisaillement. De plus, le revêtement extérieur en polypropylène (PP) réduit les frottements, ce qui permet une plus grande pénétration et une excellente protection de la tige. Les aiguilles tire-fils en fibre de verre sont des solutions pour les câbles domestiques et industriels.



Référence	439143
Désignation	Tire-fils 30m Ø3mm à embouts interchangeables
Descriptif	Fil en fibre de verre
Courbure	R=50mm
ØTuyau de passage	Ø16-32mm maxi
Résistance maxi fil	480Kg
Résistance maxi de tirage d'embout	100-120Kg
Longueur	30m
Couleur / coloris	Bleu



Aiguille tire-fils en fibre de verre avec enrouleur - 50m

439144

Tire-fils en fibre de verre Ø4.5mm avec embouts interchangeables. Revêtement extérieur en polypropylène (PP) antistatique. Enrouleur/dévidoir de Ø330mm en acier avec système de blocage. Embouts filetés M5 et œillet interchangeable.



Référence	439144
Désignation	Tire-fils 50m Ø4.5mm à embouts interchangeables M5
Descriptif	Fil en fibre de verre
Courbure	R=90mm
ØTuyau de passage	Ø40-60mm maxi
Résistance maxi fil	1050Kg
Résistance maxi de tirage d'embout	170Kg
Longueur	50m
Couleur / coloris	Bleu

Accessoire pour tire-fils Ø4.5mm

Trousse de réparation à fixer sur le dévidoir

Référence	439147
Désignation	Kit de réparation pour 439144
Couleur / coloris	1 jonction de réparation à coller 1 manchon de raccordement fileté à coller pour accessoire 1 embout «roller» ou roue de glissement à visser 1 tube de colle 1 poignée tire fil

Accessoires pour tire-fils

Lubrification, poignée de tirage et réparation



Référence	439146	439145	439150	439151	439152
Désignation	Poignée tire-fils	Lubrifiant tire-fils 1Kg	Embout fileté M5, pour fil de Ø4/4.5mm	jonction à coller, pour fil de Ø4/4.5mm	Roue de glissement Ø15mm, à coller sur fil Ø4/4.5mm
Descriptif	Recommandée pour les tire-fils en Nylon	Réduit la friction jusqu'à 80%	A coller sur fil de Ø4/4.5mm	A coller sur fil de Ø4/4.5mm	A coller sur fil de Ø4/4.5mm



02 INTERRUPTEUR ET PRISE

- > Série NOANE Blanc
- > Série NOANE Gris alu
- > Série NOANE Anthracite
- > Boîte d'encastrement
- > Série étanche ONALP
- > Série étanche SOLEYA





Interrupteur & prise

OHMTEC

3 séries essentielles, Noane, notre appareillage intérieur à assembler au design intemporel, et nos deux séries étanches en saillie.

Une gamme de boîtes d'encastrement complète notre offre, en simple, double, et triple poste.



Série NOANE

Noane est une série à composer. Du simple au triple poste, plus d'une vingtaine de fonction, et ce décliné en 2 finitions (blanc, gris alu). Une 3ème nuance est proposée (gris anthracite) sur une sélection de fonctions. Connexion automatique et fixation à vis sur boîtes d'encastrement.

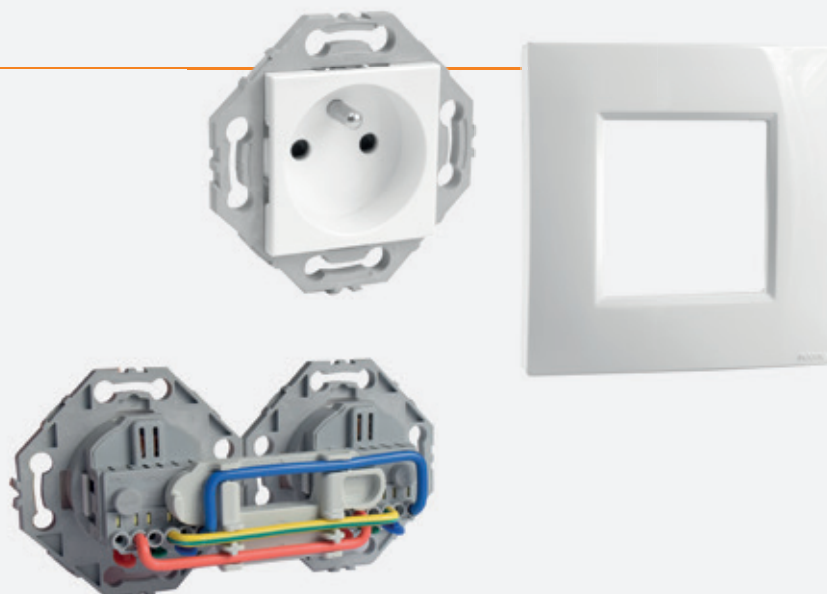

Série étanche ONALP

Gamme étanche pour installation en saillie pour intérieur et extérieur. Indice d'étanchéité IP55 pour résister aux aléas des conditions climatiques. Entrées de câble en diamètre max 20mm. Membranes flexibles souples pour passer les conduits. 13 commandes d'éclairage et prises en gris, à connexion automatique. La prise 2P+T et le va et vient sont également disponibles en blanc.



Série étanche SOLEYA

Gamme étanche d'usage général. Installation en saillie pour intérieur et extérieur. Indice d'étanchéité IP54 et IP44 résiste aux aléas des conditions climatiques. Entrées de câble en diamètre max 20mm. Membranes flexibles. 7 commandes d'éclairage et prises disponibles.





Série NOANE - blanc





Commande d'éclairage

433000 / 433001 / 433002 / 433003 / 433016 / 433017 / 433040 / 433012 / 433010

Blanc

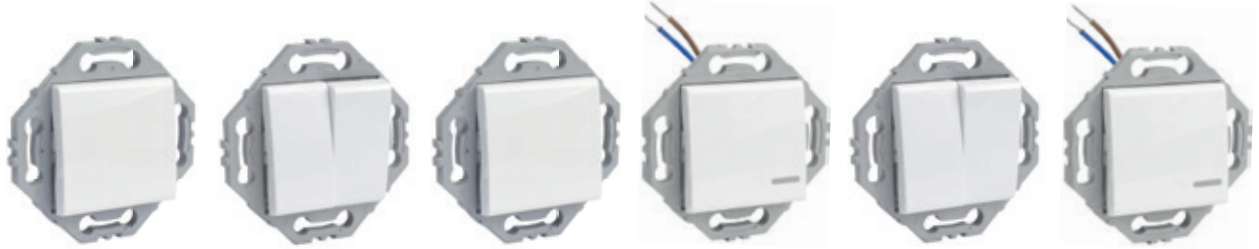

Référence	433000	433001	433002	433003	433016	433017
Descriptif	Va et vient ou interrupteur	Double va et vient ou Interrupteur	Poussoir	Va et vient ou Interrupteur lumineux LED à fonction témoin ou voyant	Va et vient + poussoir droit	Poussoir à voyant
Norme						

Blanc



Référence	433040	433012	433010
Descriptif	Double poussoir	Variateur universel LED 200W/halo-gène 400W Max.	Commande de volet roulant
Norme ou spécificité		nécessite une boîte d'encastrement de 50mm de profondeur	

Lot de 5

433034 / 433035

Blanc

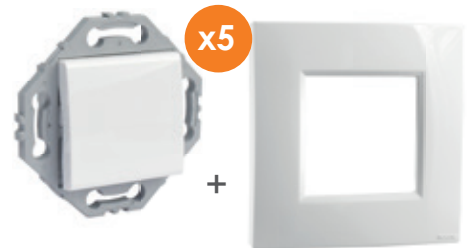

Référence	433035
Descriptif	Lot de 5 va et vient + 5 plaques simple poste
Norme	

Commande spécifique

433031 / 433033

Blanc

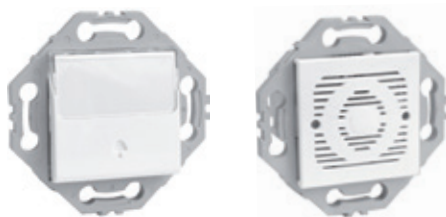

Référence	433033	433031
Descriptif	Poussoir pour sonnette	Carillon
Norme ou spécificité		nécessite une boîte d'encastrement de 50mm de profondeur

Blanc



Référence	433034
Descriptif	Lot de 5 prises 2P+T + 5 plaques simple poste
Norme	

Prise et branchement

433005 / 433011 / 433006 / 433008 / 433009 / 433013 / 433014 / 433042 / 433043

Blanc



Référence	433005	433011	433006	433008	433043
Descriptif	Prise 2P+T 250V~	Prise RJ45 CAT6 blindé Grade 3	Prise TV	Prise SAT F	Prise TV SAT
Norme					

Blanc



Référence	433009	433042	433013	433014
Descriptif	Prise TEL 8 plots	Double chargeur USB 230V~ Vout:5V DC/1A	Obturateur	Sortie de câble
Spécificité		nécessite une boîte d'encastrement de 50mm de profondeur		

Plaque de finition

433080 / 433081 / 433082

Blanc



Référence	433080	433081	433082
Descriptif	Simple poste	Double poste	Triple poste
Spécificité	/	Montage horizontal et vertical - entraxe 71mm	Montage horizontal et vertical - entraxe 71mm



Série NOANE - gris alu





Commande d'éclairage

433100 / 433101 / 433102 / 433103 / 433116 / 433117 / 433140 / 433112 / 433110

Gris alu

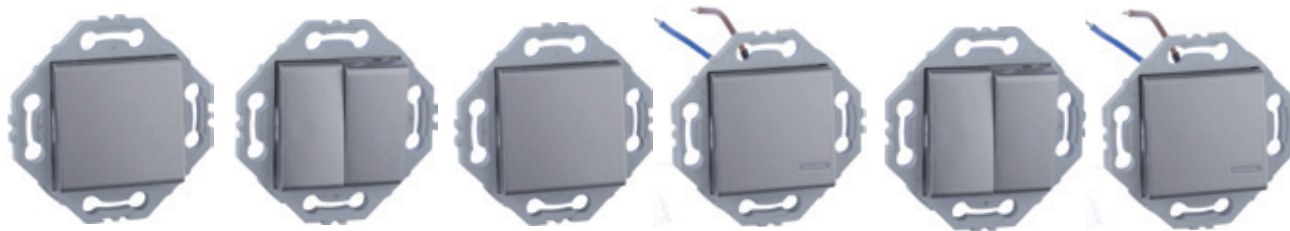

Référence	433100	433101	433102	433103	433116	433117
Descriptif	Va et vient ou interrupteur	Double va et vient ou Interrupteur	Poussoir	Va et vient ou Interrupteur lumineux LED à fonction témoin ou voyant	Va et vient + poussoir droit	Poussoir à voyant
Norme						

Gris alu



Référence	433140	433112	433110
Descriptif	Double poussoir	Variateur universel LED 200W et halogène 400WMax.	Commande de volet roulant
Norme ou spécificité		nécessite une boîte d'encastrement de 50mm de profondeur	

Commande spécifique

433131 / 433133

Gris alu

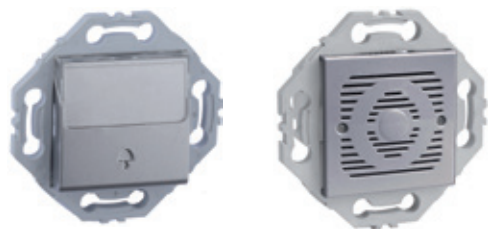

Référence	433133	433131
Descriptif	Poussoir pour sonnette	Carillon
Norme ou spécificité		nécessite une boîte d'encastrement de 50mm de profondeur



Prise et branchement

433105 / 433111 / 433106 / 433108 / 433109 / 433113 / 433114 / 433142 / 433143



Gris alu

Référence	433105	433111	433106	433108	433143
Descriptif	Prise 2P+T 250V~	Prise RJ45 CAT6 blindé Grade 3	Prise TV	Prise SAT F	Prise TV SAT
Norme					

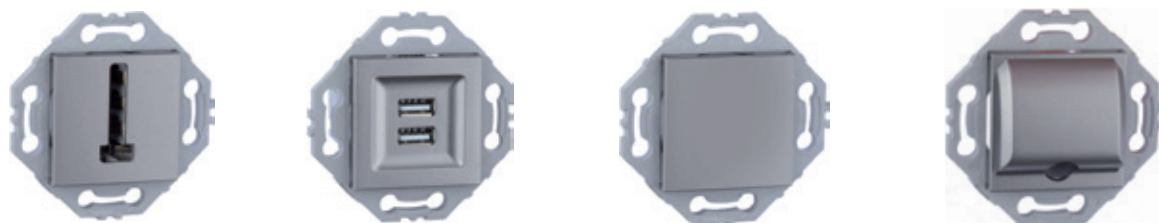

Gris alu

Référence	433109	433142	433113	433114
Descriptif	Prise TEL 8 plots	Double chargeur USB 230V~ Vout:5V DC/1A	Obturateur	Sortie de câble
Spécificité		nécessite une boîte d'encastrement de 50mm de profondeur		

Plaque de finition

433180 / 433181 / 433182



Gris alu

Référence	433180	433181	433182
Descriptif	Simple poste	Double poste	Triple poste
Spécificité	/	Montage horizontal et vertical - entraxe 71mm	Montage horizontal et vertical - entraxe 71mm



Série NOANE - anthracite



Commande d'éclairage

433200 / 433201 / 433202 / 433216 / 433210

Anthracite

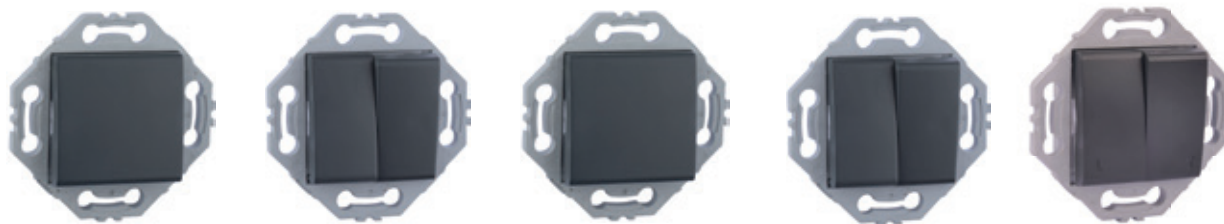

Référence	433200	433201	433202	433216	433210
Descriptif	Va et vient ou interrupteur	Double va et vient ou Interrupteur	Poussoir	Va et vient + poussoir	Commande de volet roulant
Norme					

Prise et variateur

433205 / 433206 / 433211 / 433212

Anthracite

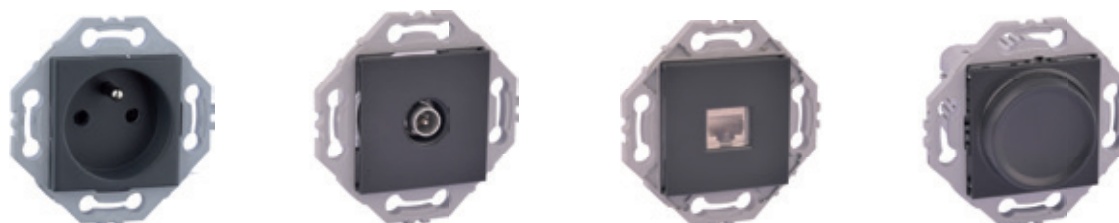

Référence	433205	433206	433211	433212
Descriptif	Prise 2P+T 250V~	Prise TV	Prise RJ45 CAT6 blindé Grade 3	Variateur universel LED 200W/ halogène 400W Max.
Norme ou Spécificité				nécessite une boîte d'encastrement de 50mm de profondeur

Plaque de finition

433280 / 433281 / 433282

Anthracite



Référence	433280	433281	433282
Descriptif	Simple poste	Double poste	Triple poste
Spécificité	/	Montage horizontal et vertical - entraxe 71mm	Montage horizontal et vertical - entraxe 71mm

Accessoires pour appareillage NOANE

Référence	432599
Désignation	Cache peinture pour appareillage Noane



Accessoires pour prise 2P+T

Pour connecter 2 prises entre elles et obtenir un bloc double câblé. Possibilité de connecter 3 prises avec 2 connecteurs pour obtenir un bloc 3 prises câblé.

Référence	433050
Désignation	Connecteur pour prise double / triple (câbles 2,5mm ² fournis) Prêt à câbler

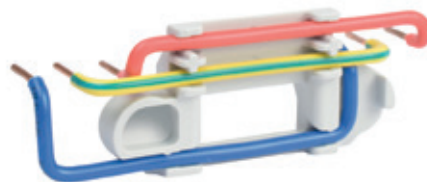

Illustration d'un montage de deux prises avec un connecteur de pontage:

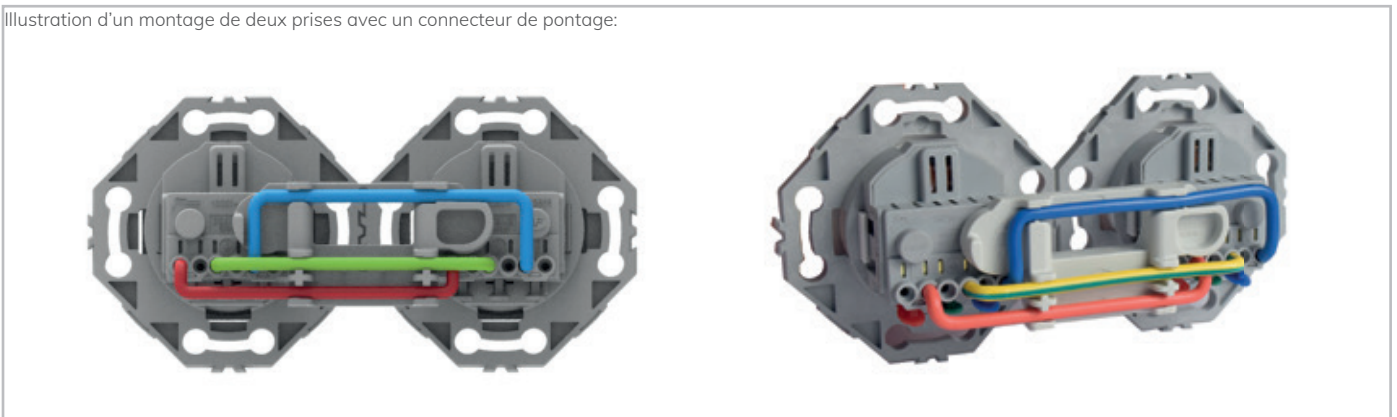
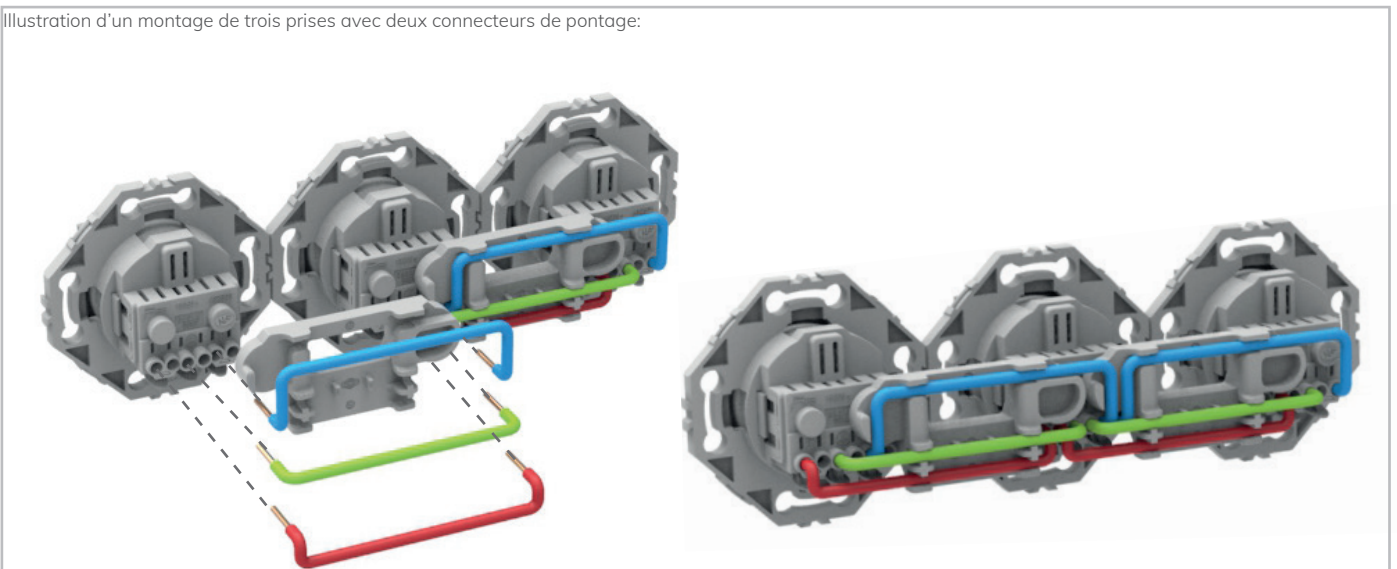

Illustration d'un montage de trois prises avec deux connecteurs de pontage:



Boîte d'encastrement BBC étanche à l'air disponible en simple, double et triple poste. La boîte simple se décline en 2 profondeurs (40 et 50mm) pour répondre à tous les besoins de montage d'interrupteur et prise. Boîtes à griffes métalliques, pour cloisons creuses: plaque de plâtre, brique creuse... avec une large collerette d'appui. Accepte les gaines ICTA Ø16 / Ø20 / Ø25mm. Perçage scie cloche de Ø67-68mm.



Boîte d'encastrement BBC

438170 / 438171 / 438172 / 438173



Référence	438170	438171	438170(x200) + 566068 + 566204
Descriptif	Boîte d'encastrement BBC 1 poste 	Boîte d'encastrement BBC 1 poste 	200 boîtes d'encastrement BBC 1 poste + Scie cloche Ø68mm et adaptateur avec forêt de centrage
Dimensions	Ø67x40 mm	Ø67x50 mm	Ø67x40 mm



Référence	438172	438173
Descriptif	Boîte d'encastrement BBC 2 postes 	Boîte d'encastrement BBC 3 postes 
Dimensions	146x71x40mm	216x71x40mm
Spécificité	Montage horizontal et vertical d'entraxe 71mm.	Montage horizontal et vertical d'entraxe 71mm.



Gamme étanche pour installation en saillie pour intérieur et extérieur. Indice d'étanchéité IP55 pour résister aux aléas des conditions climatiques. Entrées de câble en diamètre max 20mm. Membranes flexibles souples pour passer les conduits. 13 commandes d'éclairage et prises en gris, à connexion automatique. La prise 2P+T et le va et vient sont également disponibles en blanc.

Commande d'éclairage et prise

438450 à 438462 / 438485 / 438486

IK07

IP55



Référence	438450	438485	438451	438486	438452
Descriptif	Prise 2P+T	Prise 2P+T blanche	Va et vient	Va et vient blanc	Double va et vient
Norme					



Référence	438457	438458	438455	438454	438453
Descriptif	Interrupteur à voyant	Interrupteur à témoin	Va et vient + poussoir	Double poussoir	Poussoir
Norme					



Référence	438459	438462	438456	438461	438460
Descriptif	Poussoir à témoin	Poussoir à voyant	Poussoir pour sonnette	Double prise 2P+T	Va et vient + prise 2P+T
Norme					



Gamme étanche d'usage général. Installation en saillie pour intérieur et extérieur. Indice d'étanchéité IP54 et IP44 pour la prise afin de résister aux aléas des conditions climatiques. Entrées de câble en diamètre max 20mm. Membranes flexibles. 7 commandes d'éclairage et prises disponibles, en connexion à vis

Commande d'éclairage et prise

438470 / 438471 / 438472 / 438473 / 438490 / 438491 / 438492

IK07



Référence	438490	438470	438472	438473	438471
Descriptif	Prise 2P+T	Va et vient	Poussoir	Poussoir à voyant	Va et vient à voyant
Norme				/	
Dimension	65x80x55mm	65x80x55mm	65x80x55mm	65x80x55mm	65x80x55mm
Indice de Protection	IP44	IP54	IP54	IP54	IP54



Référence	438492	438491
Descriptif	Double prise 2P+T	Interrupteur va et vient + Prise 2P+T
Norme		
Dimension	127x80x55mm	127x80x55mm
Indice de Protection	IP54	IP44





Notes

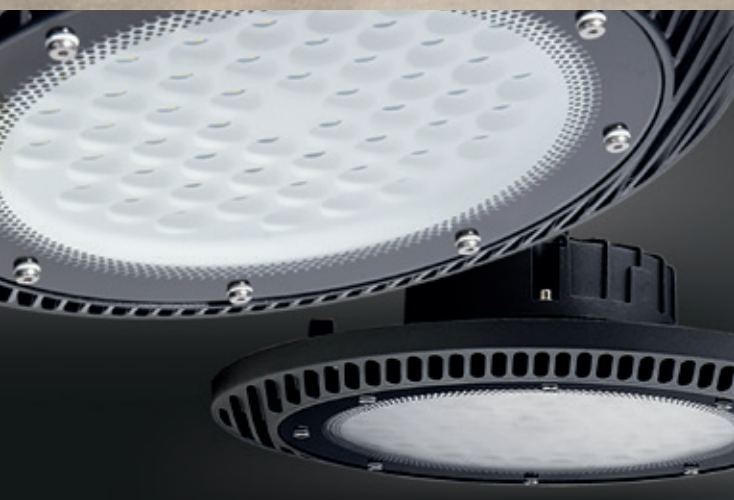

03 ECLAIRAGE

- > Dalle led
- > Réglette
- > Projecteur de chantier & extérieur
- > Projecteur industriel highbay
- > Spot downlight
- > Ruban LED
- > Spot intérieur
- > Hublot et applique
- > Ampoule et accessoire





Dalle LED

woltz

Les dalles LED Woltz sont à minima garanties 30000 heures d'utilisation et certaines références, 50000 heures. Elles existent en différents formats : carré (300 x 300 ou 600 x 600), rectangulaire (1200 x 300 ou 1500 x 300). De faible épaisseur (de 9 à 18 mm), elles peuvent être encastrées directement dans le faux plafond, montées en saillie ou suspendues. Nous vendons les accessoires nécessaires pour chacune des poses.



Dalle LED 36W - 4000K - 3600 lumens

812320

Dalle LED 600x600mm. Blanc neutre. Peut être en contact direct avec l'isolant. Montage au plafond, en suspension ou avec cadre saillie.



Référence	812320
Puissance	36W
Dimensions	595x595x9 mm
Flux lumineux	3600 lm
Couleur de la lumière	Blanc neutre
Type de LED	216 LED SMD 4014
Rendement lumineux (lm/W)	100 lm/W
Variable	Non
Constance des couleurs	≤ 6,0 SDCM
Poids	2.2Kg

Info + Livrée avec filin de sécurité





Dalle LED

812317 / 812095

Dalle LED 600x600mm. Recouvrable. Montage au plafond, en suspension ou avec cadre saillié.
Livrée avec filin de sécurité. Couleur blanc.



+ Produit - Recouvrable
- Driver anti-scintillement



Référence	812317	812095
Puissance	36W	36W
Dimensions	595x595x9 mm	595x595x9 mm
Flux lumineux	3800 lm	4500 lm
Couleur de la lumière	Blanc neutre	Blanc neutre
Type de LED	204 Led SMD 4014	216 Led SMD 2835
Rendement lumineux (lm/W)	105 lm/W	125 lm/W
Variable	Non	Non
Constance des couleurs	≤ 6,0 SDCM	≤ 6,0 SDCM
Indice de rendu des couleurs	≥ 80	≥ 80
Matière principale	Corps: Aluminium laqué / Diffuseur: PMMA	Corps: Aluminium laqué / Diffuseur: PMMA
Facteur de puissance	> 0.9	> 0.90
Classe d'isolation électrique	II	II
Groupe photobiologique	RG0	RG0



Dalle LED 36W - 4000K - 3800 lumens

812090

Dalle LED 600x600mm. Peut être en contact direct avec l'isolant. Montage au plafond, en suspension ou avec cadre saillie. Livrée avec filin de sécurité. Alimentation 220-240V~ 50/60Hz

+ Produit - 50 000h
- Recouvrable
- Driver anti-scintillement



Dalle LED

812312

Dalle LED variable avec détecteur de luminosité, carrée 600x600mm extra plate. Montage au plafond, en suspension ou avec cadre saillie. Livrée avec filin de sécurité. Couleur blanc.

+ Produit - 30 000h
- Variable
- Driver anti-scintillement



A+



A



Référence	812090
Puissance	36W
Dimensions	595x595x9 mm
Flux lumineux	3800 lm
Couleur de la lumière	Blanc neutre
Type de LED	180 Led SMD 2835
Rendement lumineux	105 lm/W
Variable	Non
Constance des couleurs	≤ 6,0 SDCM
Couleur	Blanc
Indice de rendu des couleurs	≥ 80
Matière principale	Corps: Aluminium laqué / Diffuseur: PMMA
Facteur de puissance	> 0,90
Résistance mécanique	IK05
Tenue au fil incandescent	650
Classe d'isolation électrique	II
Groupe photobiologique	RG0

Référence	812312
Puissance	36W
Dimensions	595x595x9 mm
Flux lumineux	3600 lm
Couleur de la lumière	Blanc neutre
Type de LED	216 Led SMD 2835
Rendement lumineux	100 lm/W
Variable	Variateur universel LED 230V~
Constance des couleurs	≤ 6,0 SDCM
Indice de rendu des couleurs	≥ 80
Matière principale	Corps: Aluminium laqué / Diffuseur: PMMA
Facteur de puissance	> 0,9
Résistance mécanique	IK05
Tenue au fil incandescent	850
Classe d'isolation électrique	II
Groupe photobiologique	RG0

Info +

Livrée avec filin de sécurité

Dalle LED 36W à régulation de luminosité 2800 lumens

812316

Dalle LED carrée 600x600mm. Montage au plafond, en suspension ou avec cadre saillie - 4000K - 2800 lumens. Livrée avec filin de sécurité.

A régulation automatique de luminosité.

A



- 50 000h
- Recouvrable
- Régulation
- Driver anti-scintillement

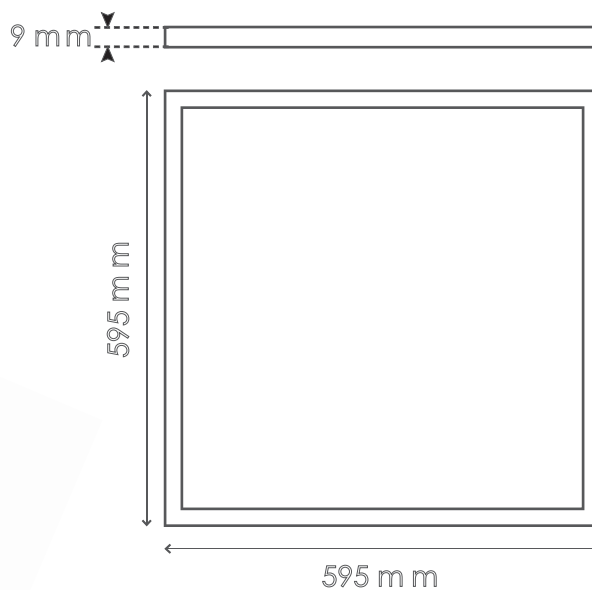

Référence	812316
Puissance	36W
Dimensions	595x595x9 mm
Flux lumineux	2800 lm
Couleur de la lumière	Blanc neutre
Type de LED	180 Led SMD 2835
Rendement lumineux	77 lm/W
Variable	Non
Constance des couleurs	≤ 6,0 SDCM
Couleur	Blanc
Indice de rendu des couleurs	≥ 80
Matière principale	Corps: Aluminium laqué / Diffuseur: PMMA
Facteur de puissance	> 0,9
Résistance mécanique	IK05
Tenue au fil incandescent	650
Classe d'isolation électrique	II
Groupe photobiologique	RG0

Info +

Ajustement de la luminosité par détecteur intégré.

Accessoires de dalle

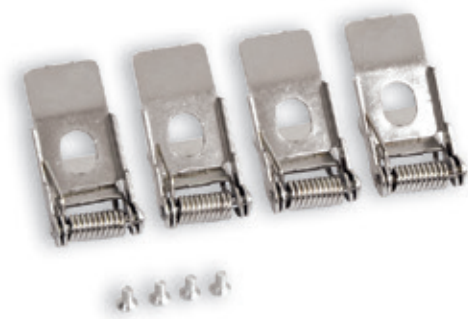

Référence	812091
Désignation	4 griffes de fixation pour dalles de plafond
Déscriptif	Kit de 4 griffes pour montage encastré de dalle carrée ou rectangulaire



Référence	812092
Désignation	Kit de suspension par câble pour dalles de plafond
Déscriptif	Kit de suspension par câbles. Hauteur de suspension réglable
Dimensions	1000 mm

Référence	812093
Désignation	Cadre pour pose en saillie
Dimensions	600x600x45 mm
Couleur	Blanc
Épaisseur du cadre saillie	45 mm
Matière principale	Aluminium

Info + Montage facile sans outil





Dalle LED 45W - 4000K - 4950 lumens

812097

Dalle LED carrée 600x600mm extra plate. Transformateur Philips. Montage au plafond, en suspension. Cadre saillie non disponible pour ce modèle. Livrée avec filin de sécurité.

A+



+ Produit - 50 000h
- UGR>13



Référence	812097
Puissance	45W
Dimensions	595x595x18 mm
Flux lumineux	4950 lm
Couleur de la lumière	Blanc neutre
Type de LED	192 Led SMD 2835
Rendement lumineux (lm/W)	110 lm/W
Variable	Non
Constance des couleurs	≤ 6,0 SDCM
Couleur	Blanc
Indice de rendu des couleurs	≥ 80
Matière principale	Tôle d'acier laquée
Facteur de puissance	> 0,95
Résistance mécanique	IK05
Tenue au fil incandescent	650
Classe d'isolation électrique	II
Groupe photobiologique	RG0
Recouvrable	Non

Info +

Transformateur Philips anti-scintillement



Dalle LED rectangulaire

812314 / 812305

Dalle LED rectangulaire extra plate. Montage au plafond, en suspension ou avec cadre saillie. Livrée avec filin de sécurité et supports montés.



> Recouvrable
> Driver anti-scintillement



Référence	812314	812305
Puissance	36W	40W
Dimensions	1195x295x9 mm	1495x295x9 mm
Flux lumineux	3800 lm	4000 lm
Couleur de la lumière	Blanc neutre	Blanc neutre
Type de LED	216 Led SMD 2835	216 Led SMD 2835
Rendement lumineux	105 lm/W	105 lm/W
Cycle de commutation	≥ 25 000	≥ 15 000
Durée de vie nominale	50 000h L70	30 000h L70
Variable	Non	Non
Constance des couleurs	≤ 6,0 SDCM	≤ 6,0 SDCM
Couleur	Blanc	Blanc
Indice de rendu des couleurs	≥ 80	≥ 80
Matière principale	Corps : Aluminium laqué / Diffuseur : PMMA	Corps : Aluminium laqué / Diffuseur : PMMA
Facteur de puissance	> 0.9	> 0.9
Résistance mécanique	IK05	IK05
Classe d'isolation électrique	II	II
Groupe photobiologique	RG0	RG0

Accessoire de dalle



Référence	812394	812306
Désignation	Cadre saillie pour dalle LED 1200x300mm.	Cadre saillie pour dalle LED 1500x300mm.
Dimensions	1200x300x45 mm	1500x300x45 mm
Couleur	Blanc	Blanc
Épaisseur du cadre saillie	45 mm	45 mm
Matière principale	Aluminium	Aluminium
Compatibilité	Ref. : 812314	Ref. : 812305

Info +

Montage facile sans outil

Dalle LED 24W - 4000K - 2400 lumens

812099

Dalle LED carrée 300x300mm extra-plate. Montage au plafond, en suspension ou avec cadre saillie. **Blanc neutre**. Livrée avec filin de sécurité et supports montés.

A



+ Produit

- 30 000h
- Recouvrable
- Driver anti-scintillement



Référence	812099
Puissance	24W
Dimensions	295x295x9 mm
Flux lumineux	2400 lm
Couleur de la lumière	Blanc neutre
Type de LED	120 Led SMD 2835
Rendement lumineux (lm/W)	100 lm/W
Variable	Non
Constance des couleurs	≤ 6,0 SDCM
Couleur	Blanc
Indice de rendu des couleurs	≥ 80
Matière principale	Corps : Aluminium laqué / Diffuseur : PMMA
Facteur de puissance	> 0,9
Résistance mécanique	IK05
Tenue au fil incandescent	650
Classe d'isolation électrique	II
Groupe photobiologique	RG0

Accessoire de dalle



Référence	812399
Désignation	Cadre saillie pour dalle LED 300x300mm
Dimensions	300x300x45 mm
Couleur	Blanc
Epaisseur du cadre saillie	45 mm
Matière principale	Aluminium

Info + Montage facile sans outil

Réglette

woltz

Réglettes étanches adaptées pour l'intérieur comme pour l'extérieur. Elles sont proposées en plusieurs dimensions. Le montage est simplifié : connecteurs automatiques, entrée câble par presse-étoupe, dont une série en pré-câblage traversant. Ces réglettes sont bien adaptées au remplacement des réglettes fluorescentes. Nous proposons aussi une gamme de réglettes intérieures.



Réglette à LED

812049 / 812050 / 812051 / 812052

IK08. 1 presse-étoupe. Diffuseur clipsable.
Couleur gris/transparent.
Plage de température d'utilisation de -15°C à +45°C



+ Produit - 30 000h
- IP 65



Référence	812049	812050	812051	812052
Puissance	12W	18W	24W	36W
Dimensions	590x86x66 mm	590x86x66 mm	1180x86x66 mm	1180x86x66 mm
Flux lumineux	1000 lm	1500 lm	2000 lm	3000 lm
Type de LED	66 Led SMD 2835	92 Led SMD 2835	132 Led SMD 2835	184 Led SMD 2835
Rendement lumineux (lm/W)	84 lm/w	84 lm/w	84 lm/w	84 lm/w
Variable	Non	Non	Non	Non
Constance des couleurs	≥ 6,0 SDCM	≥ 6,0 SDCM	≥ 6,0 SDCM	≥ 6,0 SDCM
Indice de rendu des couleurs	≥ 80	≥ 80	≥ 80	≥ 80
Matière principale	Polycarbonate	Polycarbonate	Polycarbonate	Polycarbonate
Facteur de puissance	> 0,9	> 0,9	> 0,9	> 0,9
Classe d'isolation électrique	II	II	II	II
Groupe photobiologique	RG0	RG0	RG0	RG0

Info + Connecteur rapide sans outil

Réglette à LED

812054

IK08. 1 presse-étoupe. Diffuseur clipsable. Blanc neutre. Couleur gris/transparent.
Plage de température d'utilisation de -15°C à +45°C



+ Produit - 30 000h
- IP 65



Référence	812053	812054
Puissance	30W	48W
Dimensions	1480x86x72 mm	1480x86x72 mm
Flux lumineux	2500 lm	4000 lm
Type de LED	168 Led SMD 2835	252 Led SMD 2835
Rendement lumineux	84 lm/w	84 lm/W
Variable	Non	Non
Constance des couleurs	≥ 6,0 SDCM	≤ 6,0 SDCM
Indice de rendu des couleurs	≥ 80	≥ 80
Matière principale	Polycarbonate	Polycarbonate
Facteur de puissance	> 0,9	> 0,9
Classe d'isolation électrique	II	II
Groupe photobiologique	RG0	RG0

Info + Connecteur rapide sans outil

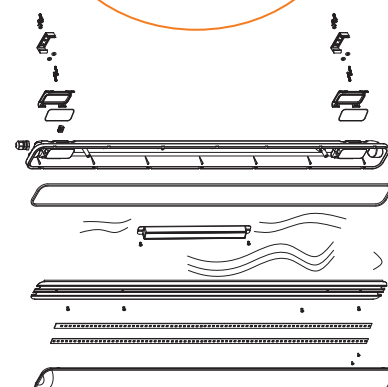

Réglette LED SMD étanche

812056

Réglette LED SMD étanche 20W - 60 cm.

+ Produit - 30 000h
- IP 65

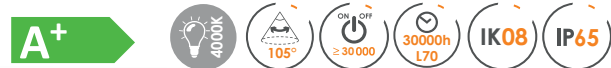

Référence	812056
Puissance	20W
Dimensions	600x80x51 mm
Flux lumineux	1800 lm
Type de LED	100 LED SMD
Facteur de puissance	> 0,9
Classe d'isolation électrique	II
Groupe photobiologique	RG0
Plage de température d'utilisation	De -15°C à +45°C

Réglette LED SMD étanche - câblage traversant

812260 / 812261 / 812262 / 812263 / 812264 / 812265

Pré-câblage traversant (utiliser du câble R2V 2x1,5mm² pour l'installation). 2 presse-étoupes. Entraxe des supports de fixation réglable.

Livrée avec un bouchon d'étanchéité pour le presse étoupe non utilisé et conserver l'indice IP65. Couleur Blanc/transparent



+ Produit - 100 000 On/Off
- IP 65

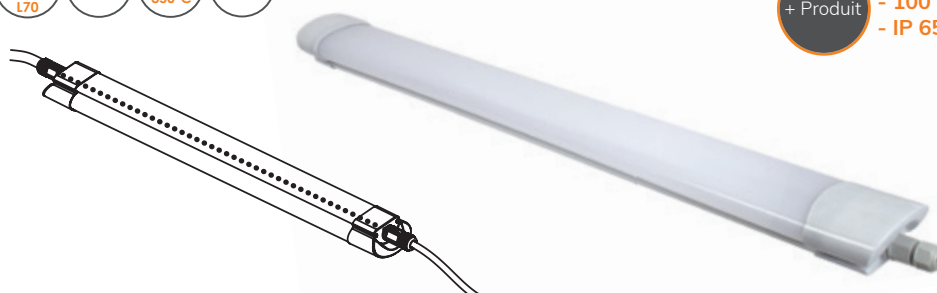

Référence	812260	812261	812262	812263	812264	812265
Puissance	25W	25W	45W	45W	55W	55W
Dimensions	680x74x42,5 mm	680x74x42,5 mm	1280x74x42,5 mm	1280x74x42,5 mm	1580x74x42,5 mm	1580x74x42,5 mm
Flux lumineux	2900 lm	2900 lm	5000 lm	5000 lm	6000 lm	6000 lm
Température de couleur	4000k	6500k	4000k	6500k	4000k	6500k
Couleur de la lumière	Blanc neutre	Blanc froid	Blanc neutre	Blanc froid	Blanc neutre	Blanc froid
Type de LED	120 Led SMD 2835	120 Led SMD 2835	204 Led SMD 2835	204 Led SMD 2835	240 Led SMD 2835	240 Led SMD 2835
Rendement lumineux (lm/W)	116 lm/W	116 lm/W	111 lm/W	111 lm/W	109 lm/W	109 lm/W
Variable	Non	Non	Non	Non	Non	Non
Constance des couleurs	≤ 6,0 SDCM	≤ 6,0 SDCM	≤ 6,0 SDCM	≤ 6,0 SDCM	≤ 6,0 SDCM	≤ 6,0 SDCM
Indice de rendu des couleurs	≥ 80	≥ 80	≥ 80	≥ 80	≥ 80	≥ 80
Matière principale	Polycarbonate	Polycarbonate	Polycarbonate	Polycarbonate	Polycarbonate	Polycarbonate
Facteur de puissance	> 0,9	> 0,9	> 0,9	> 0,9	> 0,9	> 0,9
Classe d'isolation électrique	II	II	II	II	II	II
Groupe photobiologique	RG0	RG0	RG0	RG0	RG0	RG0
Quantité maximum par ligne d'alimentation	16	16	10	10	10	10
Plage de température d'utilisation	De -15°C à +45°C	De -15°C à +45°C	De -15°C à +45°C	De -15°C à +45°C	De -15°C à +45°C	De -15°C à +45°C



Réglette à LED

812070 / 812071 / 812072 / 812075

Usage intérieur.



Référence	812070	812071	812072	812075
Puissance	10W	20W	25W	10W
Dimensions	605x30x43 mm	1225x30x43 mm	1520x30x43 mm	557x60x25 mm
Flux lumineux	910 lm	1800 lm	2320 lm	800 lm
Couleur de la lumière	Blanc neutre	Blanc neutre	Blanc neutre	Blanc neutre
Type de LED	48 Led SMD 2835	96 Led SMD 2835	125 Led SMD 2835	48 Led SMD 2835
Rendement lumineux	91 lm/W	91 lm/W	91 lm/W	91 lm/W
Angle d'éclairage	110°	110°	110°	105°
Cycles de commutation	≥ 15 000	≥ 15 000	≥ 5 000	≥ 30 000
Variable	Non	Non	Non	Non
Constance des couleurs	≤ 6,0 SDCM	≤ 6,0 SDCM	≤ 6,0 SDCM	≤ 6,0 SDCM
Couleur	Gris / Blanc	Gris / Blanc	Gris / Blanc	Gris / Alu
Indice de rendu des couleurs	≥ 80	≥ 80	≥ 80	≥ 80
Matière principale	Support en aluminium	Support en aluminium	Support en aluminium	Support en aluminium
Facteur de puissance	> 0,9	> 0,9	> 0,9	> 0,9
Classe d'isolation électrique	II	II	II	II
Groupe photobiologique	RG0	RG0	RG0	RG0

Info + Orientable

Réglette à LED - tube interchangeable

812269 / 812270

Tube LED SMD T8. Presse étoupe fourni. Plage de température d'utilisation de -15°C à +45°C



+ 50 000h
+ 100 000 On/Off
+ IP 65



Référence	812269	812270
Puissance	2x24W	2x24W
Dimensions	1585x112,5x63 mm	1585x112,5x63 mm
Flux lumineux	2x2400 lm	2x2400 lm
Température de couleur	4000 K	6500 K
Couleur de la lumière	Blanc neutre	Blanc froid
Type de LED	2x120 Led SMD 2835	2x120 Led SMD 2835
Rendement lumineux (lm/W)	100 Lm/W	100 Lm/W
Variable	Non	Non
Constance des couleurs	≤ 6,0 SDCM	≤ 6,0 SDCM
Couleur	Gris / Transparent	Gris / Transparent
Type de culot	G13	G13
Indice de rendu des couleurs	≥ 80	≥ 80
Matière principale	Polycarbonate	Polycarbonate
Facteur de puissance	> 0,9	> 0,9
Résistance mécanique	IK08	IK08
Classe d'isolation électrique	II	II

Info +

Connecteur rapide sans outil

Réglette LED SMD étanche

812281

IK08. Câblage traversant. 2 presse-étoupes. Livrée avec un bouchon d'étanchéité pour le presse étoupe.

Angle d'éclairage de 110°. 2 connecteurs rapides. Driver anti scintillement. Quantité maximale de réglette par ligne d'alimentation:

16

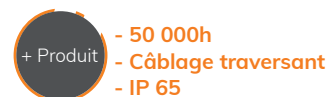

Référence	812281
Puissance	55 W
Dimensions	1536x72x61mm
Flux lumineux	7150 lm
Couleur de la lumière	Blanc neutre
Type de LED	168 Led SMD 2835
Rendement lumineux	130 lm/W
Variable	Non
Constance des couleurs	≤ 6,0 SDCM
Couleur	Gris / Transparent
Indice de rendu des couleurs	≥ 80
Matière principale	Polycarbonate
Facteur de puissance	> 0,9
Classe d'isolation électrique	I
Groupe photobiologique	RG0
Plage de température d'utilisation	De -20°C à +40°C

Info +	2 presse-étoupes et bouchons fournis 2 connecteurs rapides sans outil Driver anti-scintillement Quantité maximum par ligne d'alimentation: 16 réglettes
--------	--

Accessoire pour réglette



Référence	812385
Désignation	Kit de suspension pour luminaire
Déscriptif	Permet la suspension des réglettes ou leur sécurisation
Longueur	2m
Résistance	25Kg
Filetage	M6x30mm
Câble	Ø1.5mm



Notes

Area with horizontal dotted lines for notes.

Projecteur de chantier & extérieur

woltz

Vous trouverez une sélection de projecteurs de chantier filaires ou sur batterie pour vous équiper lors de vos travaux et une gamme de projecteurs extérieurs LED extra plat à fixer. Une sélection de produits répondants à différentes puissances et températures de couleur selon vos besoins. Modèles disponibles avec ou sans détection.



Projecteur de chantier portable à LED 20W à batterie et à LED 30W

811350 / 811353

Projecteur à LED ultra-plat étanche de 20 à 30W, simple à transporter, idéal pour vos chantiers.



Référence	811350	811353
Puissance	20W	30W
Alimentation	Rechargeable 230V~50Hz avec transformateur. Batterie intégrée 7.4V 4.4Ah	Sur secteur 230V~50Hz
Dimensions	165x155x50 mm	165X155X45mm
Flux lumineux	1700 lm	3000 lm
Couleur de la lumière	Blanc neutre	Blanc neutre
Type de LED	30 LED SMD 2835	45 LED SMD 2835
Rendement lumineux	85 lm/W	100lm/W
Variable	Non	Non
Constance des couleurs	≤ 6,0 SDCM	≤ 6,0 SDCM
Couleur	Noir/gris	Noir/gris
Indice de rendu des couleurs	≥ 80	≥ 80
Matière principale	Corps en aluminium	Corps en aluminium
Facteur de puissance	> 0,9	> 0,9
Classe d'isolation électrique	III	I
Plage de température d'utilisation	De -20°C à +40°C	De -20°C à +40°C
Transformateur	100-240V~50Hz / 8,4V DC 1500mA	/
Mode	2 Modes d'éclairage: 50% / 100%	/

Info +

Temps de charge: 3-4h,
Autonomie : >3h (Mode 100%)
>6h (Mode 50%)

Equipé de 3m de câble H07RN-F 3x1mm²

Projecteur de chantier sur trépied à LED 50W

811352

Projecteur à LED ultra-plat étanche sur trépied, simple à transporter, idéal pour vos chantiers.

A+



Référence	811352
Puissance	50W
Alimentation	230V~ 50Hz
Dimensions	210x180x45 mm (Projecteur)
Flux lumineux	5000 lm
Couleur de la lumière	Blanc neutre
Type de LED	75 LED SMD 2835
Rendement lumineux	10 lm/W
Variable	Non
Constance des couleurs	≤ 6,0 SDCM
Couleur	Noir/gris
Indice de rendu des couleurs	≥ 80
Matière principale	Corps en aluminium
Facteur de puissance	> 0,9
Classe d'isolation électrique	I
Plage de température d'utilisation	De -20°C à +40°C

Info +

Equipé de 3m de câble HO7RN-F 3x1mm²,
Trépied ajustable de 65 cm à 158 cm



Projecteur portable LED SMD 80W

811139

Projecteur portable à LED SMD 80W équipé de 2 prises 2P+T, pour vous éclairer aisément et alimenter vos outils filaires.



A+



Référence	811139
Puissance	80W
Alimentation	230V~ 50Hz
Dimensions	342x295x112 mm
Flux lumineux	7000 lm
Couleur de la lumière	Blanc neutre
Type de LED	150 LED SMD
Variable	Non
Constance des couleurs	≤ 6,0 SDCM
Couleur	Noir et rouge
Indice de rendu des couleurs	≥ 80
Facteur de puissance	> 0,9
Longueur du câble	8m

Info +

2 prises 2P+T 16 A à clapet,
1 interrupteur ON/OFF étanche,
Câble HO7RN-F 3G1.5mm² de 8m
Inclinaison du pied réglable



Projecteur étanche extra plat à LED

811240 / 811242 / 811241 / 811243

Projecteur blanc ou noir à LED extra plat avec corps en fonte d'aluminium

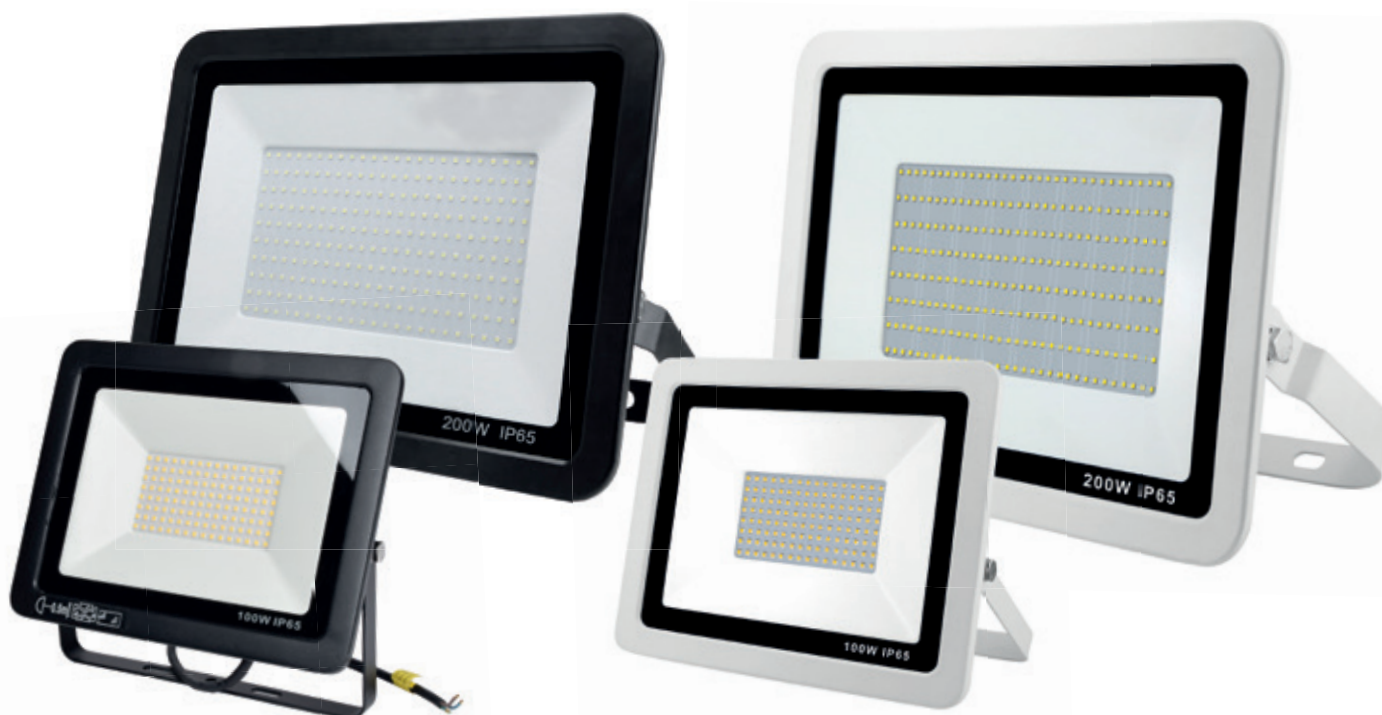

Référence	811240 (noir)	811242 (noir)	811241 (blanc)	812243 (blanc)
Puissance	100W	200W	100W	200W
Dimensions	270x210x33,5 mm	380x280x43,5 mm	270x210x33,5 mm	380x280x43,5 mm
Flux lumineux	8000 lm	16 000 lm	8000 lm	16 000 lm
Couleur de la lumière	Blanc neutre	Blanc neutre	Blanc neutre	Blanc neutre
Type de LED	128 Led SMD 2835	256 Led SMD 2835	128 Led SMD 2835	256 Led SMD 2835
Rendement lumineux	80 lm/W	80 lm/W	80 lm/W	80 lm/W
Variable	Non	Non	Non	Non
Constance des couleurs	≤ 6,0 SDCM	≤ 6,0 SDCM	≤ 6,0 SDCM	≤ 6,0 SDCM
Couleur	Blanc	Blanc	Noir	Noir
Indice de rendu des couleurs	≥ 80	≥ 80	≥ 80	≥ 80
Facteur de puissance	> 0,9	> 0,9	> 0,9	> 0,9
Classe d'isolation électrique	I	I	I	I
Groupe photobiologique	RG0	RG0	RG0	RG0

Info +

Equipé de 50cm de câble HO5RN-F 3G0,75mm²

Projecteur extra plat à LED

811220 / 811222 / 811224 / 811228

Projecteur noir à LED extra plat avec corps en fonte d'aluminium. De 20 à 100W



Référence	811220	811222	811224	811228
Puissance	20W	30W	50W	100W
Dimensions	187x183x55 mm	256x233x62 mm	292x264,5x75 mm	345x310x61 mm
Flux lumineux	1800 lm	2700 lm	4500 lm	9000 lm
Couleur de la lumière	Blanc neutre	Blanc neutre	Blanc neutre	Blanc neutre
Type de LED	28 Led SMD 2835	44 Led SMD 2835	75 Led SMD 2835	150 Led SMD 2835
Rendement lumineux	90 lm/W	90 lm/W	90 lm/W	90 lm/W
Variable	Non	Non	Non	Non
Constance des couleurs	≤ 6,0 SDCM	≤ 6,0 SDCM	≤ 6,0 SDCM	≤ 6,0 SDCM
Couleur	Noir	Noir	Noir	Noir
Indice de rendu des couleurs	≥ 80	≥ 80	≥ 80	≥ 80
Facteur de puissance	> 0,5	> 0,9	> 0,5	> 0,5
Classe d'isolation électrique	I	I	I	I
Groupe photobiologique	RG0	RG0	RG0	RG0

Info +

Equipés de 50cm de câble HO5RN-F 3X1mm²

Projecteur extra plat à LED à détection

811221 / 811223 / 811225

Projecteur noir à LED extra plat avec corps en fonte d'aluminium. De 20 à 100W à détection



Référence	811221	811223	811225
Puissance	20W	30W	50W
Dimensions	207x183x55 mm	266x233x62 mm	292x264,5x75 mm
Flux lumineux	1800 lm	2700 lm	4500 lm
Couleur de la lumière	Blanc neutre	Blanc neutre	Blanc neutre
Type de LED	28 Led SMD 2835	44 Led SMD 2835	75 Led SMD 2835
Rendement lumineux	90 lm/W	90 lm/W	90 lm/W
Variable	Non	Non	Non
Constance des couleurs	≤ 6,0 SDCM	≤ 6,0 SDCM	≤ 6,0 SDCM
Indice de rendu des couleurs	≥ 80	≥ 80	≥ 80
Facteur de puissance	> 0,5	> 0,5	> 0,5
Classe d'isolation électrique	I	I	I
Groupe photobiologique	RG0	RG0	RG0
Distance de détection	2 à 10 m	2 à 10 m	2 à 10 m
Angle de détection	120°	120°	120°
Temporisation	De 10s à 5min	De 10s à 5min	De 10s à 5min

Info +

Détection infrarouge
Détection et fonctionnement continu
Equipés de 50cm de câble HO5RN-F 3X1mm²



Projecteur à LED Pro

811212 / 811213

Projecteur noir à LED étanche extra plat avec corps en fonte d'aluminium. De 100 à 200W. Idéal pour l'éclairage d'entrepôt et de bâtiment industriel.



Référence	811212	811213
Puissance	100W	200W
Dimensions	438x402x111 mm	438x402x111 mm
Flux lumineux	14500 lm	29000 lm
Couleur de la lumière	Blanc neutre	Blanc neutre
Type de LED	192 Led SMD 3030 Lumileds	288 Led SMD 3030 Lumileds
Rendement lumineux	145 lm/W	90 lm/W
Variable	Non	Non
Constance des couleurs	≤ 6,0 SDCM	≤ 6,0 SDCM
Indice de rendu des couleurs	≥ 70	≥ 70
Facteur de puissance	> 0,92	> 0,92
Classe d'isolation électrique	I	I
Groupe photobiologique	RG1	RG0

Info +

Equipés de 150cm de câble HO5RN-F 3X1mm²

Accessoires de connexion étanche

Cette sélection de connecteurs assurera l'étanchéité et un gain de temps pour la connexion de vos éclairages extérieurs et highbays.



Référence	812390	812391	812392
Designation	2 connecteurs droits	Connecteur étanche droit	Connecteur étanche en T
Descriptif	IP68 - connexion à vis	IP68 - connexion AUTO	IP68 - connexion AUTO

Projecteur industriel highbay

woltz

Vous trouverez une sélection de projecteurs highbays et de rampes suspendues adaptés aux besoins d'espaces de stockage, ateliers, bâtiments industriels ou agricoles, et de façon générale les bâtiments dont les espaces sont très hauts.

La puissance et la technologie de ces projecteurs permettront un éclairage industriel optimal.





Projecteur highbay LED

812500 / 812501 / 812502

Projecteur highbay LED en fonte d'aluminium pour un éclairage industriel ciblé et de grande hauteur sous plafond.

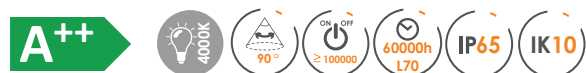

Référence	812500	812501	812502
Puissance	100 W	150 W	200 W
Dimensions	Ø292x178 mm	Ø292x178 mm	Ø292x197 mm
Flux lumineux	14 500 lm	21 750 lm	29 000 lm
Couleur de la lumière	Blanc neutre	Blanc neutre	Blanc neutre
Type de LED	112 Led SMD 3030 Nichia	189 Led SMD 3030 Nichia	252 Led SMD 3030 Nichia
Rendement lumineux	145 lm/W	145 lm/W	145 lm/W
Variable	Non	Non	Non
Constance des couleurs	≤ 6,0 SDCM	≤ 6,0 SDCM	≤ 6,0 SDCM
Couleur	Noir	Noir	Noir
Indice de rendu des couleurs	≥ 70	≥ 70	≥ 70
Facteur de puissance	≥ 0,92	≥ 0,92	≥ 0,92
Classe d'isolation électrique	I	I	I
Groupe photobiologique	RG1	RG1	RG1
Transformateur	Meanwell HBG	Meanwell HBG	Meanwell HBG
Plage de température d'utilisation	De -30°C à +50°C	De -30°C à +50°C	De -30°C à +45°C

Info +

Equipés de 150cm de câble HO5RN-F 3X1mm²

Accessoires projecteur highbay



Référence	812505	812506	812507	812508
Désignation	Support pour highbay	Réflecteur en polycarbonate pour highbay	Réflecteur 90° alu pour highbay	Chaine pour highbay

Illustration de montage d'un support et d'un réflecteur en polycarbonate sur un projecteur

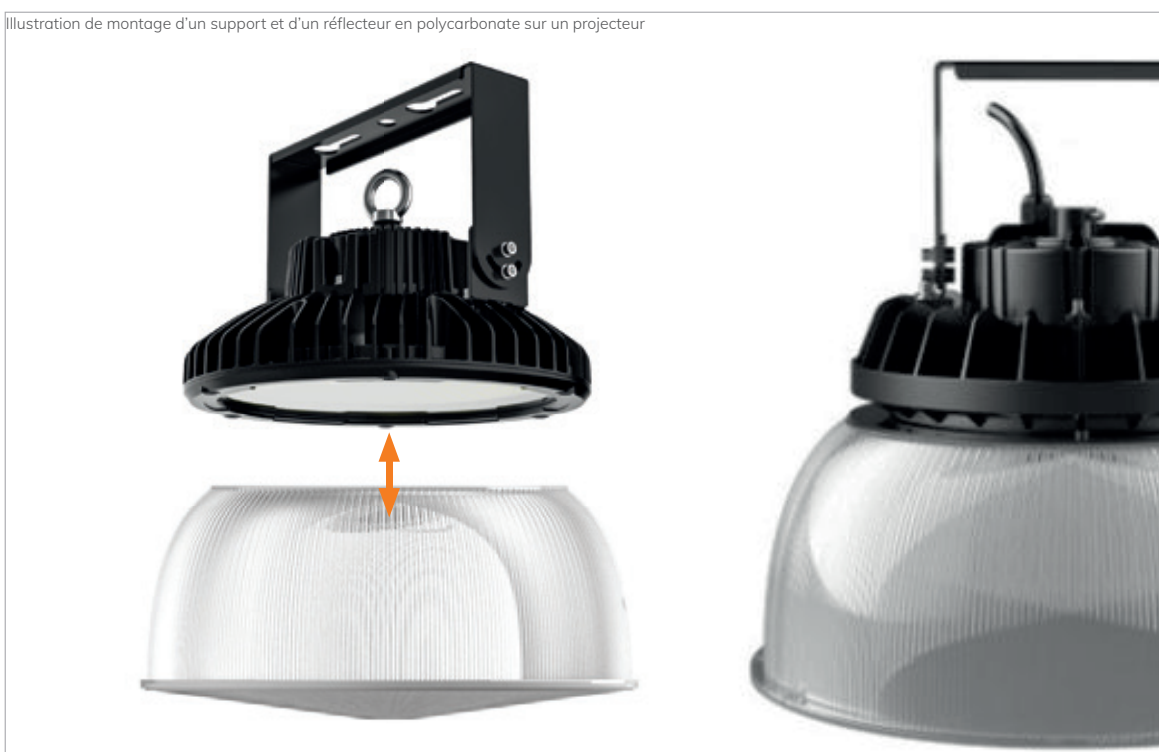

Accessoires de connexion étanche

Cette sélection de connecteurs assurera l'étanchéité et un gain de temps, pour la connexion de vos éclairages extérieurs et highbays.



Référence	812390	812391	812392
Designation	2 connecteurs droits	Connecteur étanche droit	Connecteur étanche en T
Descriptif	IP68 - connexion à vis	IP68 - connexion AUTO	IP68 - connexion AUTO



Projecteur highbay LED

812400 / 812401 / 812402

Projecteur highbay LED en fonte d'aluminium pour un éclairage industriel ciblé et de grande hauteur sous plafond. Livré avec un crochet de suspension et un support orientable.

A+



Référence	812400	812401	812402
Puissance	100W	150W	200W
Dimensions	Ø280x136.7 mm	Ø341.5x152.3 mm	Ø400x15 mm
Flux lumineux	10000 lm	15000 lm	20000 lm
Couleur de la lumière	Blanc froid	Blanc froid	Blanc froid
Type de LED	108 Led SMD 2835 Philips	168 Led SMD 2835 Philips	240 Led SMD 2835 Philips
Rendement lumineux	100 lm/W	100 lm/W	100 lm/W
Variable	Non	Non	Non
Constance des couleurs	≤ 6,0	≤ 6,0	≤ 6,0
Couleur	Noir	Noir	Noir
Indice de rendu des couleurs	≥ 80	≥ 80	≥ 80
Facteur de puissance	≥ 0,90	≥ 0,90	≥ 0,90
Classe d'isolation électrique	I	I	I
Groupe photobiologique	RG1	RG1	RG1
Transformateur	Lifud	Lifud	Lifud

Panneau highbay LED suspendu

812490 / 812491 / 812492

Projecteur highbay LED à suspendre en fonte d'aluminium pour un éclairage industriel important et de grande hauteur sous plafond. Idéal pour des linéaires.

A++



Référence	812490	812491	812492
Puissance	90W	150W	240W
Dimensions	336x307x61 mm	621x307x61 mm	621x307x61 mm
Flux lumineux	11250 lm	18750 lm	30000 lm
Couleur de la lumière	Blanc neutre	Blanc neutre	Blanc neutre
Type de LED	90 Led SMD 3030 Lumiled	144 Led SMD 3030 Lumiled	252 Led SMD 3030 Lumiled
Rendement lumineux	125 lm/W	125 lm/W	125 lm/W
Angle d'éclairage	80°x100°	80°x100°	80°x100°
Variable	Non	Non	Non
Constance des couleurs	≤ 6,0 SDCM	≤ 6,0 SDCM	≤ 6,0 SDCM
Couleur	Noir	Noir	Noir
Indice de rendu des couleurs	≥ 70	≥ 70	≥ 70
Facteur de puissance	> 0,80	> 0,80	> 0,80
Classe d'isolation électrique	I	I	I
Groupe photobiologique	RG1	RG1	RG1
Transformateur	Meanwell ELG	Meanwell ELG	Meanwell ELG

Info +

Equipés de 150cm de câble HO5RN-F 3X1mm²
Livrés avec 2 câbles de suspension de 200cm



Accessoires de connexion étanche

Cette sélection de connecteur assurera l'étanchéité et un gain de temps, pour la connexion de vos éclairages extérieurs et highbays.



Référence	812390
Designation	2 connecteurs droits
Descriptif	IP68 - connexion à vis

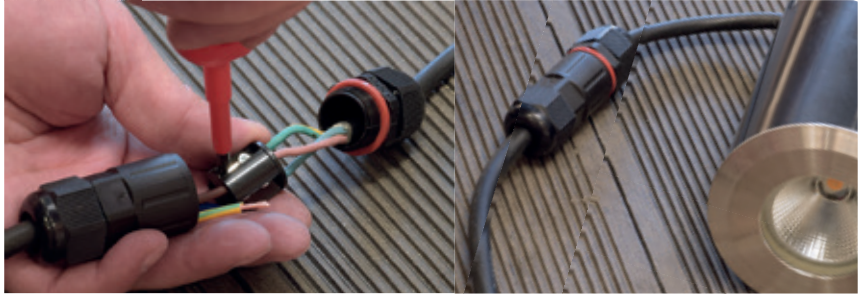

Référence	812391
Designation	Connecteur étanche droit
Descriptif	IP68 - connexion AUTO

Illustration de montage des connecteurs étanches à connexion AUTO - montage en série



Référence	812392
Designation	Connecteur étanche en T
Descriptif	IP68 - connexion AUTO

Illustration de montage des connecteurs étanches à connexion AUTO - montage en parallèle



Spot downlight

woltz

Sous cette appellation, vous pouvez trouver des luminaires compacts, avec des sources lumineuses ponctuelles.

Cette catégorie regroupe plus largement des éclairages de différents diamètres, souvent plus importants qu'un spot classique, parfois en saillie mais dont le point commun est un flux lumineux bien dirigé sur la surface à éclairer.





Spot downlight à LED

811160 / 811161

Fournis avec un transformateur, ces spots de Ø175 et Ø225mm ont une durée de vie de 30000h, et un important flux lumineux pour vos installations.



Référence	811160	811161
Puissance	13W	21W
Dimensions	Ø175x11 mm	Ø225x11 mm
Flux lumineux	1250 lm	1862 lm
Couleur de la lumière	Blanc neutre	Blanc froid
Type de LED	60 Led SMD 2835	100 Led SMD 2835
Rendement lumineux	96 lm/W	88 lm/W
Variable	Non	Non
Constance des couleurs	≤ 6,0	≤ 6,0
Couleur	Blanc	Blanc
Indice de rendu des couleurs	≥ 80	≥ 80
Facteur de puissance	≥ 0,5	≥ 0,5
Classe d'isolation électrique	II	II
Transformateur	Eaglerise	Eaglerise

Spot downlight à LED en saillie - transformateur intégré

812148

Modèle rond en saillie Ø225mm, ce spot s'installe directement au plafond.



Référence	812148
Puissance	18W
Dimensions	225x35 mm
Flux lumineux	1400 lm
Couleur de la lumière	Blanc neutre
Type de LED	90 Led SMD 2835
Rendement lumineux	77 lm/W
Variable	Non
Constance des couleurs	≤ 6,0
Couleur	Blanc
Indice de rendu des couleurs	≥ 80
Facteur de puissance	0,8
Classe d'isolation électrique	II

Spot downlight à LED compact - transformateur intégré

812156 / 812157

Fournis avec un transformateur intégré, ces spots très compacts, de faible épaisseur, sont faciles à installer dans les faux plafonds. Ø170 et Ø225mm pour ces spots avec un angle d'éclairage important de 150°.



Référence	812156	812157
Puissance	12W	18W
Dimensions	Ø170x28 mm	Ø225x28 mm
Flux lumineux	840 lm	1080 lm
Couleur de la lumière	Blanc neutre	Blanc neutre
Type de LED	44 Led SMD	60 Led SMD
Rendement lumineux	70 lm/W	60 lm/W
Variable	Non	Non
Constance des couleurs	≤ 6,0	≤ 6,0
Couleur	Blanc	Blanc
Indice de rendu des couleurs	≥ 80	≥ 80
Facteur de puissance	≥ 0,5	≥ 0,5
Classe d'isolation électrique	II	II

Spot downlight à LED en saillie - transformateur intégré

812410

Modèle carré en saillie 225x225x35mm, ce spot s'installe directement au plafond.



Référence	812410
Puissance	18W
Dimensions	225x225x35 mm
Flux lumineux	1400 lm
Couleur de la lumière	Blanc chaud
Type de LED	90 Led SMD 2835
Rendement lumineux	77 lm/W
Variable	Non
Constance des couleurs	≤ 6,0
Couleur	Blanc
Indice de rendu des couleurs	≥ 80
Facteur de puissance	0,8
Classe d'isolation électrique	II



Spot downlight à LED carré - transformateur intégré & anti-éblouissement

812480 / 812481 / 812482 / 812483 / 812484 / 812485

Spots downlights carrés anti-éblouissement disponibles en 3 dimensions et 3 puissances. Une gamme avantageuse pour équiper des locaux de travail ou commerciaux.

A++



Référence	812480 (Blanc chaud) 812481 (Blanc neutre)	812482 (Blanc chaud) 812483 (Blanc neutre)	812484 (Blanc chaud) 812485 (Blanc froid)
Puissance	10W	18W	25W
Dimensions	110x110x40 mm	190x190x40 mm	228x228x40mm
Flux lumineux	1000 lm	2000 lm	3000 lm
Type de LED	16 Led SMD	36 Led SMD	64 Led SMD
Rendement lumineux	100 lm/W	111 lm/W	120 lm/W
Variable	Non	Non	Non
Constance des couleurs	≤ 6,0	≤ 6,0	≤ 6,0
Couleur	Blanc	Blanc	Blanc
Indice de rendu des couleurs	≥ 80	≥ 80	≥ 80
Facteur de puissance	≥ 0,9	≥ 0,9	≥ 0,9
Classe d'isolation électrique	I	I	I

Ruban LED

woltz

L'essentiel du concept ruban Led pour réaliser un éclairage décoratif, pour souligner un mobilier, un bar, un éclairage d'ambiance ou de signalisation, y compris de sécurité (escaliers).

Plusieurs puissances et plusieurs diffuseurs disponibles ainsi que les transformateurs, les contrôleurs et les connecteurs rapides associés.



Ruban LED 5m 72LED/m IP20 - 24V

812330

Ruban LED variable, blanc chaud 13,8W/m - 1200Lm/m. 5m de longueur & sécable tous les 8,5 cm. **Largeur 10 mm.**
Equipé de 72 LED SMD 2835/m. Ruban adhésif 3M. Alimentation 24V DC

+ Produit - Variable
- 30 000h

A⁺

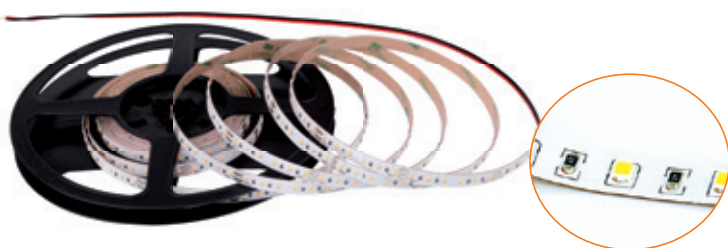

Référence	812330
Puissance	13,8W/m
Dimensions	5000x10x1,2 mm
Flux lumineux	1200 lm/m
Type de LED	72 Led SMD 2835/m
Couleur de la lumière	Blanc chaud
Constance des couleurs	≤ 6,0 SDCM
Indice de rendu des couleurs	≥ 80
Facteur de puissance	> 0,9
Type de variateur compatible	Mini contrôleur et contrôleur RF 24V DC
Sécable	8,5 cm

Ruban LED 5m 72LED/m IP65 - 24V

812331

Ruban LED variable, blanc chaud 13,8W/m - 1100Lm/m. 5m de longueur & sécable tous les 8,5 cm. **Largeur 10mm.**
Equipé de 72 LED SMD 2835/m. Ruban adhésif 3M. Alimentation 24V DC

+ Produit - Variable
- IP 65
- 30 000h

A⁺



Référence	812331
Puissance	13,8W/m
Dimensions	5000x10x2,5 mm
Flux lumineux	1100 lm/m
Type de LED	72 Led SMD 2835/m
Couleur de la lumière	Blanc chaud
Constance des couleurs	≤ 6,0 SDCM
Indice de rendu des couleurs	≥ 80
Facteur de puissance	> 0,9
Type de variateur compatible	Mini contrôleur et contrôleur RF 24V DC
Sécable	8,5cm

Diffuseur sur rail et accessoires - 2m

Pour ruban LED de largeur 10mm - Dimensions extérieures du profilé: 17,5x8mm. Fourni avec 4 clips de fixation et 2 embouts.



Référence	812354
Désignation	Diffuseur 2 m
Dimensions	17.5x8x2000 mm
Type de produit	Rail, diffuseur & accessoires
Matière principale	Aluminium
Matière du diffuseur	Polycarbonate
Type de diffuseur	dépoli

Ruban 5m LED RGBW 60LED/m IP20 - 24V

812333

Ruban LED variable, multicolore et blanc chaud 18W/m - 933 Lm/m max. 5m de longueur & sécable tous les 10 cm. **Largeur 10 mm.**
Equippé de 60 LED SMD 2835/m.
Ruban adhésif 3M. Alimentation 24V DC

+ Produit - Variable
- Multicolore

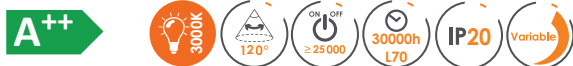

Référence	812333
Puissance	18W/m
Dimensions	5000x10x2 mm
Flux lumineux	933 lm/m
Type de LED	60 Led SMD 5050/m
Température de couleur	Multicolore + blanc chaud 3000K
Constance des couleurs	≤ 6,0 SDCM
Indice de rendu des couleurs	≥ 80
Facteur de puissance	> 0,9
Type de variateur compatible	Contrôleur RF 24V DC
Sécable	10 cm

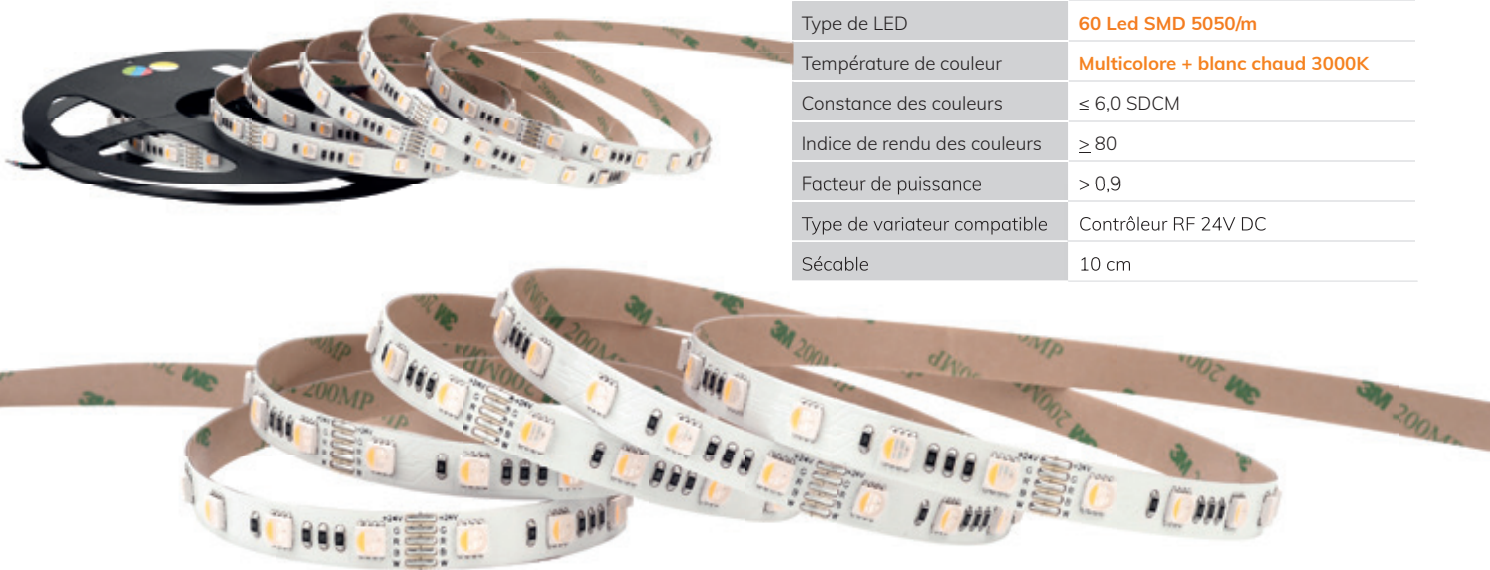

Ruban 5m LED RGBW 60LED/m IP65 - 24V

812335

Ruban LED variable, multicolore et blanc neutre 18W/m - IP65. 5m de longueur & sécable tous les 10cm. **Largeur 10mm.**
Equippé de 60 LED SMD 5050/m. Ruban adhésif 3M. Alimentation 24V DC

+ Produit - Variable
- IP 65
- Multicolore
- Ruban adhésif 3M



Référence	812335
Puissance	18W/m
Dimensions	5000x10x2 mm
Flux lumineux	747lm/m
Type de LED	60 LED SMD 5050/m
Température de couleur	Multicolore + Blanc neutre 3500K
Couleur de la lumière	Multicolore Bleu, Vert, Rouge + Blanc neutre
Constance des couleurs	≤ 6,0 SDCM
Indice de rendu des couleurs	≥ 80
Facteur de puissance	> 0,9
Type de variateur compatible	Contrôleur RF 24V DC
Sécable	10 cm



Ruban LED 5m 120LED/m IP20 - 24V

812332

Ruban LED variable, blanc chaud 10W/m - 840lm/m. 5m de longueur & sécable tous les 5 cm. **Largeur 8 mm.**
Equipé de 120 LED SMD 2216/m. Equipé de ruban adhésif 3M. Alimentation 24V DC

+ Produit - Variable
- 30 000h



Référence	812332
Puissance	10 W/m
Dimensions	5000x8x1 mm
Flux lumineux	840 lm/m
Type de LED	120 Led SMD 2216/m
Couleur de la lumière	Blanc chaud
Constance des couleurs	≤ 6,0 SDCM
Indice de rendu des couleurs	≥ 80
Facteur de puissance	> 0,9
Type de variateur compatible	Mini contrôleur et contrôleur RF 24V DC
Sécable	5 cm

Ruban LED 2,5m 210LED/m IP20 - 24V

812334

Ruban LED variable, blanc chaud 8,6W/m. 2.5m de longueur & sécable tous les 3.6cm. **Largeur 5mm.**
Equipé de 210 LED SMD 2216/m. Ruban adhésif 3m. Alimentation 24V DC

+ Produit - Variable
- 30 000h



Référence	812334
Puissance	8.6 W/m
Dimensions	2500x5x1.2mm
Flux lumineux (en lumen,lm)	770 lm/m
Type de LED	210 Led SMD2216/m
Couleur de la lumière	Blanc chaud
Constance des couleurs	≤ 6,0 SDCM
Indice de rendu des couleurs	≥ 80
Facteur de puissance	> 0,9
Type de variateur compatible	Mini contrôleur et contrôleur RF 24V DC

Connecteurs de ruban LED

Référence	812360	812361	812362	812363	812365	812366
Désignation	2 connecteurs droits pour ruban de 8 mm 2 broches	2 connecteurs droits pour ruban de 10 mm 2 broches	2 connecteurs à 90° pour ruban de 8 mm 2 broches	2 connecteurs à 90° pour ruban de 10 mm 2 broches	2 connecteurs à câbles pour ruban de 8mm - 2 broches	2 connecteurs à câbles pour ruban de 8mm - 2 broches
Utilisation	Ruban LED 8 mm	Ruban LED 10 mm	Ruban LED 8 mm	Ruban LED 10 mm	Ruban LED 8 mm	Ruban LED 8 mm

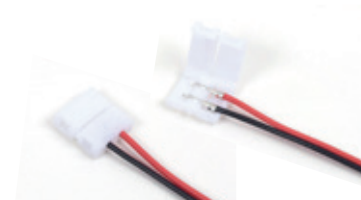

Accessoires de ruban LED



Référence	812340	812341	812345	812346
Désignation	Transformateur 100W pour ruban LED 24V DC/4,2A	Transformateur 150W pour ruban LED 24V DC/6,25A	Transformateur 100W pour ruban LED 24V DC/4,2A	Transformateur 150W pour ruban LED 24V DC/6,25A
Puissance	100W	150W	100W	150W
Dimensions (en mm)	190x47x38 mm	200x58x40 mm	210x72x43 mm	240x68x43mm
Alimentation	230V~50Hz	230V~50Hz	230V~50Hz	230V~50Hz
Classe d'isolation électrique	I	I	I	I
Tension de sortie (en V)	24V DC	24V DC	24V DC	24V DC
Courant de sortie (en A)	4,2	6.25	4.2	6.25



Référence	812350	812351
Désignation	Profilé 1m en alu pour ruban LED largeur 10mm	Profilé 1m en alu pour ruban LED largeur 5mm
Dimensions	L:1000 - l:17,1 - h:7,9 mm	L:1000 - l:9 - h:7,8 mm
Couleur	Gris aluminium	Gris aluminium
Matière principale	Aluminium	Aluminium



Référence	812355	812356
Désignation	Diffuseur 1m pour rail aluminium 10mm	Diffuseur 1m pour rail aluminium 10mm
Couleur	Transparent mat	Dépoli



Référence	812352	812353	812364
Désignation	2 clips métalliques pour rail aluminium 10 mm	2 embouts pour rail aluminium 10 mm	10 cavaliers de fixation pour ruban LED 10 mm
Matière principale	Acier	Plastique	Silicone



Référence	812357	812358	812367
Désignation	Diffuseur 1m transparent mat pour profilé aluminium 5 mm	Set de 2 embouts pour profilé aluminium 5 mm	2 clips métalliques pour profilé aluminium 5 mm
Couleur	Transparent mat	-	-
Matière principale	Plastique	Plastique	Acier

Diffuseur sur rail et accessoires - 2m

812354

Pour ruban LED de largeur 10mm - Dimensions extérieures du profilé: 17,5x8mm. Fourni avec 4 clips de fixation et 2 embouts.

+ Produit
- 1 Diffuseur
- 1 rail
- 4 clips
- 2m



Référence	812354
Désignation	Diffuseur 2 m
Dimensions	17.5x8x2000 mm
Type de produit	Rail, diffuseur & accessoires
Matière principale	Aluminium
Matière du diffuseur	Polycarbonate
Type de diffuseur	dépoli

Contrôleur RF 4 canaux pour ruban LED 12-24V DC

812372

Contrôleur 4 canaux pour ruban LED multicolore et monochrome. Possibilité de paramétrer jusqu'à 4 circuits de ruban LED indépendamment ou associés, via une télécommande 812373 (contrôle multicolore) ou 812374 (contrôle la couleur blanche)

+ Produit
- Compatibilité
10 télécommandes

Possibilité d'associer jusqu'à 10 télécommandes par contrôleur.



Référence	812372
Alimentation	Tension d'entrée : 12-24V DC
Tension	Tension de sortie : 4x 12-24V DC
Puissance	4 x 144W max. / Total 360W max
Intensité	4x 6A max.
Dimensions	114x38x20mm
Transmission	Radio fréquence 2.4 Ghz

Info +

Portée d'émission ou réception RF :
30m en champs libre



Télécommande RF 4 zones pour ruban LED RGB ou RGBW

812373

Pour contrôler l'éclairage de ruban LED RGB ou RGBW, en liaison RF avec un contrôleur 4 canaux réf 812372.

1 mode statique avec variation de l'intensité lumineuse de 0 à 100% et de la couleur et 10 modes dynamiques (clignotement, dégradé, flash,...)



Référence	812373
Dimensions	122x53x17.5mm
Alimentation	2 piles 1.5V AAA LR03 (non fournies)
Type de fixation	Support de télécommande disponible réf 812377
Matière principale	Plastique
Mode de fonctionnement	1 mode statique avec variation de l'intensité lumineuse de 0 à 100% et de la couleur et 10 modes dynamiques (clignotement, dégradé, flash,...)
Compatible	Ref. 812330 - 812331 - 812333 - 812335 - 812332 - 812334 à utiliser avec 812372

Info +

Portée d'émission ou réception RF :
30m en champs libre

Télécommande RF 4 zones pour ruban LED monochrome

812374

Pour contrôler l'éclairage de ruban LED monochrome, en liaison RF avec un contrôleur 4 canaux réf 812372.

1 mode statique avec variation de l'intensité lumineuse de 0 à 100% et 4 modes intermédiaires 25%, 50%, 75% et 100%.



Référence	812374
Dimensions (en mm)	122x53x17.5mm
Alimentation	2 piles 1.5V AAA LR03 (non fournies)
Type de fixation	Support de télécommande disponible réf 812376
Matière principale	Plastique
Mode de fonctionnement	1 mode statique avec variation de l'intensité lumineuse de 0 à 100% et 4 modes intermédiaires 25%, 50%, 75% et 100%.
Compatible	Ref. 812330 - 812331 - 812333 - 812335 - 812332 - 812334 à utiliser avec 812372

Info +

Portée d'émission ou réception RF :
30m en champs libre

Accessoire de télécommande

Référence	812377
Désignation	Support mural pour télécommande
Compatible	Télécommande ref. : 812373 et 812374





Spot intérieur

woltz

Notre gamme de spots propose plusieurs IP de protection (IP20 à IP65) dans différentes esthétiques et finitions. Nos spots sont soit natifs LED (choix de plusieurs puissances, température de couleur), soit vous les équipez d'ampoule de votre choix pour personnaliser l'éclairage.



Spot rond à encastrer orientable LED COB - IP20

812135 / 812136 / 812137 / 812138

Spot à encastrer orientable à LED COB 9W - 3000K. Blanc ou aluminium



Référence	812135	812136	812137	812138
Puissance (en W)	9W	9W	9W	9W
Dimensions	Ø85x75 mm	94x94x75 mm	Ø85x75 mm	94x94x75 mm
Flux lumineux	570 lm	550 lm	570 lm	550 lm
Rendement lumineux	63 lm/W	61 lm/W	63 lm/W	61 lm/W
Variable	Non	Non	Non	Non
Constance des couleurs	≤ 6,0 SDCM	≤ 6,0 SDCM	≤ 6,0 SDCM	≤ 6,0 SDCM
Couleur/Forme	Blanc/Rond	Blanc/Carré	Alu/Rond	Alu/Carré
Indice de rendu des couleurs	≥ 80	≥ 80	≥ 80	≥ 80
Facteur de puissance	> 0,87	> 0,87	> 0,87	> 0,87
Classe d'isolation électrique	II	II	II	II
Groupe photobiologique	RG1	RG1	RG1	RG1
Recouvrable	Non	Non	Non	Non
Encastrement (mm)	Ø80 mm	Ø85 mm	Ø80 mm	Ø85 mm

Info +

Transformateur Eaglerise
LED COB CREE

Spot étanche à encastrer à LED COB - IP65

812150 / 812151

Spot étanche à encastrer à LED 10W - rond blanc ou alu.

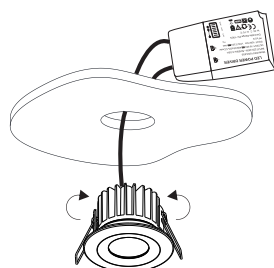

- Spécial salle de bains
- Connexion rapide
sans outil

Référence	812150	812151
Puissance	10W	10W
Dimensions	Ø85x57 mm	Ø85x57 mm
Flux lumineux	800 lm	800 lm
Type de LED	Led COB CREE	Led COB CREE
Rendement lumineux	80 lm/W	80 lm/W
Variable	Oui	Oui
Constance des couleurs	≤ 6,0 SDCM	≤ 6,0 SDCM
Couleur	Blanc	Alu
Indice de rendu des couleurs	≥ 80	≥ 80
Matière principale	Aluminium	Aluminium
Facteur de puissance	> 0,9	> 0,9
Tenue au fil incandescent	650°	650°
Classe d'isolation électrique	II	II
Groupe photobiologique	RG1	RG1
Recouvrable	Non	Non

Info +

Type de variateur compatible: universel LED
230V~ LED COB CREE

Spot fixe à encastrer LED - IP44

812144

Spot fixe à encastrer à LED 9W intégrée variable à collerette interchangeable, vendue séparément - 3000K à 6000K réglable grâce à un sélecteur - 900 lumens - Ø88mm - Recouvrable.

+ Produit
- 50 000h
- Recouvrable
- Variable

A

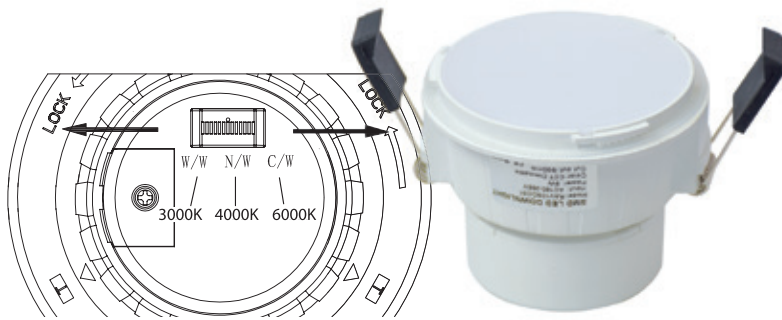

Info + Collettere interchangeable
Variateur compatible :
universel LED 230V~

Référence	812144
Puissance	9W
Dimensions	Ø88x67mm sans collerette Ø108x67mm avec collerette
Flux lumineux	900 lm
Type de LED	18 Led SMD 2835
Rendement lumineux	100 lm/W
Température de couleur	3000/4000/6000
Constance des couleurs	≤ 6,0 SDCM
Indice de rendu des couleurs	≥ 80
Facteur de puissance	> 0,9
Résistance mécanique	IK03
Classe d'isolation électrique	II
Groupe photobiologique	RG0

Accessoires pour spot réf 812144



Référence	812146	812147
Désignation	Collerette	Collerette
Dimensions	Ø108 mm	Ø108 mm
Couleur	Blanc	Alu brossé

Spot à encastrer rond TBT

812112 / 812113

Idéal pour salle de bain.

+ Produit - Spécial salle de
bains

B

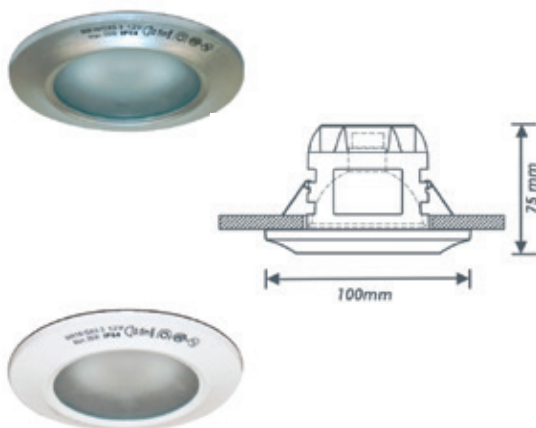

Référence	812112	812113
Puissance	35W	35W
Indice de protection	IP64 (IP 20 pour la partie encastrée)	IP64 (IP 20 pour la partie encastrée)
Dimensions	Ø100x75 mm	Ø100x75 mm
Flux lumineux	490 lm	490 lm
Variable	Non	Non
Couleur	Blanc	Aluminium
Durée de vie	2000 h	2000 h
Facteur de puissance	1.0	1.0
Tenue au fil incandescent	650°	650°
Classe d'isolation électrique	II	II
Recouvrable	Non	Non

Info + Livré avec transformateur 12V~
Ampoule halogène MR16/Gu5,3 35W fournie

Spot à encastrer LED - IP20

812450 / 812451 / 812452

Spot à encastrer - 3000K. Aluminium. Couleur: blanc

A



Référence	812450	812451	812452
Puissance	7W	7W	11W
Dimensions	Ø83x30 mm	Ø58x68 mm	Ø83x70 mm
Flux lumineux	565 lm	565 lm	870 lm
Rendement lumineux	80 lm/w	80 lm/w	80 lm/w
Variable	Non	Non	Non
Constance des couleurs	≤ 6,0 SDCM	≤ 6,0 SDCM	≤ 6,0 SDCM
Indice de rendu des couleurs	≥ 80	≥ 80	≥ 80
Facteur de puissance	> 0,5	> 0,5	> 0,5
Classe d'isolation électrique	II	II	II
Groupe photobiologique	RG0	RG0	RG0
Recouvrable	Non	Non	Non
Information +	Orientable	Anti-éblouissement	Anti-éblouissement
Encastrement	Ø70 mm	Ø50 mm	Ø75 mm

Info + Transformateur Philips

Lot de 3 spots orientables - IP20

812127 / 812128

Usage intérieur. Ampoule LED SMD GU10 fournie. Aluminium

A+



Référence	812127	812128
Puissance	35W Max	35W Max
Puissance ampoule	5W	5W
Dimensions	Ø94X118 mm	Ø94X118 mm
Flux lumineux	350 lm	350 lm
Variable	Non	Non
Constance des couleurs	≤ 6,0 SDCM	≤ 6,0 SDCM
Couleur	Blanc	Alu brossé
Indice de rendu des couleurs	≥ 80	≥ 80
Classe d'isolation électrique	II	II
Recouvrable	Non	Non
Encastrement	Ø80 mm	Ø80 mm

Info + Colerette orientable

Accessoires de spots

Référence	812125	812126
Désignation	Colerette aluminium de spot encastré orientable et douille Gu10	Colerette aluminium de spot encastré orientable et douille Gu10
Dimensions	Ø94x118 mm	Ø94x118 mm
Couleur	Blanc	Alu brossé
Encastrement	Ø80 mm	Ø80 mm



Retrouvez les ampoules LEDS compatibles en p. 150

Spot à encastrer fixe recouvrable - IP65

812440 / 812441

Spot à encastrer fixe recouvrable - Ø82mm - 10W maxi

+ Produit
- RT2012
- IP 65
- Recouvrable



Référence	812440	812441
Puissance	10W Max	10W Max
Désignation	Spot encastrer fixe (sans ampoule)	Lot de 5 spots fixes (avec ampoules)
Puissance ampoule	/	5W
Dimensions	Ø82x105x140 mm	Ø82x105x140 mm
Flux lumineux	/	400 lm
Couleur	Blanc	Blanc
Variable	/	Non
Constance des couleurs	/	≤ 6,0 SDCM
Indice de rendu des couleurs	/	≥ 80
Classe d'isolation électrique	I	I
Matière principale	Corps acier - Colletterte aluminium	Corps acier - Colletterte aluminium

Info +

Connecteur rapide
A équiper avec une ampoule GU10 à diffuseur plat
Compatible RT2012

Connecteur rapide
Ampoule GU10 à diffuseur plat fournie

Spot à encastrer fixe variable et recouvrable - IP65

812524 / 812525 / 812526

Spot à encastrer avec température de couleur variable et faible encombrement



Référence	812524 (blanc) 812525 (noir) 812526 (alu brossé)
Température de couleur	3000K / 4000K / 6000K réglable
Puissance	6W
Dimensions	90x47mm
Flux lumineux	600 lm
Type de LED	SMD 2835
Rendement lumineux	100 lm/W
Constance des couleurs	≤ 6,0 SDCM
Indice de rendu des couleurs	≥ 80
Facteur de puissance	> 0,9
Classe d'isolation électrique	II

Info +

Compatible RT2012
Orientable +/-30°
Driver TBTS

Spot downlight à LED à encastrer - IP20

812420

Spot à encastrer orientable à LED 6,5W - Ø94mm.



Référence	812420
Puissance	6,5W
Dimensions	Ø94x75 mm
Flux lumineux	520 lm
Type de LED	Led COB
Rendement lumineux	80 lm/W
Variable	Non
Constance des couleurs	≤ 6,0 SDCM
Couleur	Blanc
Indice de rendu des couleurs	≥ 80
Matière principale	Aluminium + polycarbonate
Facteur de puissance	> à 0,5
Classe d'isolation électrique	II
Groupe photobiologique	RG0
Recouvrable	Non
Encastrement (mm)	Ø75-80 mm

Info + **Orientable. Transformateur et module LED amovibles**

Spot à encastrer orientable à LED - IP20

812430 / 812431

Spot à encastrer orientable rond à LED COB - 20W ou 30W - Ø155mm.



Référence	812430	812431
Puissance	20W	30W
Dimensions	Ø155x105 mm	Ø155x105 mm
Flux lumineux	1800 lm	2700 lm
Rendement lumineux	90 lm/W	90 lm/W
Variable	Non	Non
Constance des couleurs	≤ 6,0 SDCM	≤ 6,0 SDCM
Couleur	Blanc	Blanc
Indice de rendu des couleurs	≥ 80	≥ 80
Matière principale	Aluminium	Aluminium
Facteur de puissance	> 0,9	> 0,9
Classe d'isolation électrique	II	II
Groupe photobiologique	RG0	RG0
Recouvrable	Non	Non

Info + **Rotatif à 350° et inclinable à 40°
Transformateur Philips**



Spot GU10 orientable - Noir - IP20

812460 / 812462 / 812464

Spot GU10 orientable noir - livré sans ampoule.



Référence	812460	812462	812464
Désignation	Simple spot	Double spot	Triple spot
Puissance	Led 8W Max	Led 2X8W Max	Led 3X8W Max
Dimensions	Ø58x120x110 mm	Ø58x120x220 mm	Ø58x120x351mm
Couleur	Noir	Noir	Noir
Type de culot	GU10	GU10	GU10
Matière principale	Aluminium	Aluminium	Aluminium

Spot GU10 orientable - Blanc - IP20

812461 / 812463 / 812465

Spot GU10 orientable blanc - livré sans ampoule.



Référence	812461	812463	812465
Désignation	Simple spot	Double spot	Triple spot
Puissance	Led 8W Max	Led 2X8W Max	Led 3X8W Max
Dimensions	Ø58x120x110 mm	Ø58x120x220 mm	Ø58x120x351mm
Couleur	Blanc	Blanc	Blanc
Type de culot	GU10	GU10	GU10
Matière principale	Aluminium	Aluminium	Aluminium

Hublot et applique

woltz

Du hublot traditionnel à douille E27 (verre ou plastique) au hublot équipé LED, vous trouverez toutes les formes et puissances adaptées à vos besoins.

Nous vous proposons également la détection sur une large partie de la gamme.





Hublot rond à douille E27 - IP65

355090 / 355091

Hublot rond en plastique - douille E27 60W Maxi - Livré sans ampoule



Référence	355090	355091
Puissance	60W Max	60W Max
Dimensions	Ø300x97 mm	Ø300x97 mm
Matière principale	Polycarbonate	Polycarbonate
Couleur	Blanc	Noir
Classe d'isolation électrique	II	II

Info +

Ø max de l'ampoule admissible
60mm

Hublot rond à douille et détection - IP65

355092 / 355093

Hublot rond en plastique noir - douille E27 60W Maxi - Livré sans ampoule

 + Produit - Détection intégré
- de 160° à 360°

Référence	355092	355093
Puissance	60W Max	60W Max
Dimensions	Ø300x97 mm	Ø300x97 mm
Matière principale	Polycarbonate	Polycarbonate
Couleur	Blanc	Noir
Classe d'isolation électrique	II	II
Type de détecteur	Hyperfréquence	Hyperfréquence
Distance de détection	Max 7,5m	Max 7,5m
Angle de détection	160° / 360°	160° / 360°
Luminosité de déclenchement	2 à 2000Lux	2 à 2000Lux
Temporisation	10sec à 30min	10sec à 30min

Info +

Ø max de l'ampoule admissible
60mm

Hublot de garage rond en verre - IP44

496130

Hublot rond de garage en verre - douille E27 60W Maxi - Livré sans ampoule



Référence	496130
Puissance	60W Max
Dimensions (en mm)	Ø230x100 mm
Couleur	Blanc
Matière principale	Polycarbonate / Verre
Classe d'isolation électrique	II

Info + Ø max de l'ampoule admissible
60mm

Hublot rond à douille E27 2x15W - IP54

492340 / 492341

Hublot rond E27 2x15W. Polycarbonate. Livré sans ampoule



+ Produit - 50 000 O/F
- IP 65

Référence	492340	492341 (à détection)
Puissance	2x15W Max LFC	2x15W Max LFC
Dimensions	Ø333x100 mm	Ø333x100 mm
Couleur	Gris aluminium	Gris aluminium
Matière principale	Polycarbonate	Polycarbonate
Classe d'isolation électrique	I	I
Type de détecteur	-	Hyperfréquence
Distance de détection	-	Max 10m
Angle de détection	-	160° / 360°
Luminosité de déclenchement	-	10 à 500Lux
Temporisation	-	10sec à 30min

Info + Ø max de l'ampoule admissible
60mm

+ Produit > Détection intégré
> de 160 à 360°





Hublot/plafonnier carré à LED - IP20

812182

Hublot/plafonnier carré en polycarbonate



Référence	812182
Puissance	18W
Dimensions	330x330x63 mm
Flux lumineux	1250 lm
Couleur de la lumière	Blanc neutre
Type de LED	24 Led SMD 2835
Rendement lumineux	70 lm/W
Variable	Non
Constance des couleurs	≤ 6,0
Couleur	Blanc
Indice de rendu des couleurs	≥ 80
Matière principale	Polycarbonate
Facteur de puissance	> 0,5
Classe d'isolation électrique	I

Hublot/plafonnier rond à LED - IP 44

812172 / 812192

Hublot rond à LED 30W



+ Produit > Détection infrarouge intégrée

Référence	812172	812192 (à détection)
Puissance	30W	24W
Dimension	Ø330x62 mm	Ø330x69 mm
Flux lumineux	2100 lm	1680 lm
Couleur de la lumière	Blanc neutre	Blanc neutre
Type de LED	30 Led SMD 2835	24 Led SMD 2835
Rendement lumineux	70 lm/W	70 lm/W
Variable	Non	Non
Constance des couleurs	≤ 6,0	≤ 6,0
Couleur	Blanc	Blanc
Indice de rendu des couleurs	≥ 80	≥ 80
Matière principale	Polycarbonate	Polycarbonate
Facteur de puissance	> 0,5	> 0,5
Classe d'isolation électrique	II	II
Groupe photobiologique	-	RG0
Type de détecteur	-	Infrarouge
Distance de détection	-	Max 3m
Angle de détection	-	360°
Temporisation	-	30sec

Hublot rond à LED - IP65

811125 / 811126

Hublot rond à LED en plastique 15W - Polycarbonate



+ Produit - 50 000 O/F
- IP 65



Référence	811125	811126
Puissance	15W	15W
Indice de protection	IP65	IP65
Dimensions	Ø300x97 mm	Ø300x97 mm
Flux lumineux	1000 lm	1000 lm
Couleur de la lumière	Blanc neutre	Blanc neutre
Type de LED	80 Led SMD 2835	80 Led SMD 2835
Rendement lumineux (lm/W)	67 lm/W	67 lm/W
Variable	Non	Non
Constance des couleurs	≤ 6,0	≤ 6,0
Classe énergétique	A	A
Couleur	Noir	Blanc
Indice de rendu des couleurs	≥ 70	≥ 70
Matière principale	Polycarbonate	Polycarbonate
Facteur de puissance	> 0,5	> 0,5
Classe d'isolation électrique	II	II
Groupe photobiologique	RG1	RG1

Info +

Transformateur : Eaglerise

Hublot/plafonnier rond à LED - IP65

812266 / 812267

Hublot/plafonnier rond - 4000K - 2050 lumens



+ Produit > Détection HF intégrée

Référence	812266	812267 (à détection)
Puissance	24W	24W
Dimensions	Ø330x55 mm	Ø330x55 mm
Flux lumineux	2050 lm	2050 lm
Couleur de la lumière	Blanc neutre	Blanc neutre
Type de LED	150 Led SMD 2835	150 Led SMD 2835
Rendement lumineux (lm/W)	85 lm/w	85 lm/w
Variable	Non	Non
Constance des couleurs	≤ 6,0	≤ 6,0
Couleur	Blanc	Blanc
Indice de rendu des couleurs	≥ 80	≥ 80
Matière principale	Polycarbonate	Polycarbonate
Facteur de puissance	> 0,9	> 0,9
Classe d'isolation électrique	II	II
Groupe photobiologique	RG0	RG0
Type de détecteur	-	Hyperfréquence
Distance de détection	-	Max 6m
Angle de détection	-	150° / 360°
Luminosité de déclenchement	-	2 à 50Lux + désactivation
Temporisation	-	5 sec à 15min

Hublot oval à LED - IP54

812161 / 812164

Hublot oval à LED en polycarbonate.

+ Produit - IP 54

A⁺

Référence	812161	812164 (à détection)
Puissance	18W	18W
Dimensions	230x105x59 mm	230x105x59 mm
Flux lumineux	1350 lm	1350 lm
Variable	Non	Non
Couleur de la lumière	Blanc neutre	Blanc neutre
Type de LED	105 Led SMD 2835	105 Led SMD 2835
Rendement lumineux (lm/W)	75 lm/W	75 lm/W
Constance des couleurs	≤ à 6,0	≤ à 6,0
Couleur	Blanc	Blanc
Indice de rendu des couleurs	≥ à 80	≥ à 80
Matière principale	Polycarbonate	Polycarbonate
Facteur de puissance	> à 0,5	> à 0,5
Classe d'isolation électrique	II	II
Groupe photobiologique	RG0	RG0
Type de détecteur	-	Hyperfréquence
Distance de détection	-	Max 6m
Angle de détection	-	150° / 360°
Luminosité de déclenchement	-	2 à 50Lux + désactivation
Temporisation	-	5sec à 30min

Info +

Transformateur : Eaglerise

Hublot oval à LED 12W - IP65

812268

Hublot oval à LED en polycarbonate.

+ Produit - 100 000 On/Off
- IP 65

A



Référence	812268
Puissance	12W
Dimensions (en mm)	210x105x42 mm
Flux lumineux (en lumen,lm)	840 lm
Couleur de la lumière	Blanc neutre
Type de LED	60 Led SMD 2835
Rendement lumineux (lm/W)	70 lm/W
Variable	Non
Constance des couleurs	≤ à 6,0
Couleur	Blanc
Durée de vie (en h)	L70 20000
Indice de rendu des couleurs	≥ à 70
Matière principale	Polycarbonate
Facteur de puissance	> à 0,5
Classe d'isolation électrique	II
Groupe photobiologique	RG0

Spot à fixer ou à piquer - IP65

355064 / 355063

Alimentation 230V~50Hz. Câble H05RN-F / 1.50 m



Référence	355064	355063
Désignation	Double spot à piquer ou à fixer	Spot à piquer/fixer
Puissance	Livré avec 2 ampoules led SMD 7W - 500lm	Livré avec 1 ampoule led SMD 7W - 500lm
Dimensions	250x390x120mm	Ø90 x 410mm
Ampoule	Gu 10 - Ø50x54mm	Gu10 - Ø50x54mm
Température de couleur	Blanc chaud 3000 K	Blanc chaud 3000 K
Angle d'éclairage	38°	38°
Type de prise	2P+T	2P+T
Couleur	Noir	Noir
Durée de vie	5000 h	5000h
Poids	1.75 Kg	0.83 Kg

Borne et applique extérieure à LED - IP44

811330 / 811328

Applique extérieure - Acier de couleur noir. Ampoule non fournie.



Référence	811330	811328
Désignation	Borne extérieure à tête conique	Applique extérieure à tête conique
Puissance	Halogène 35 W max. LED 10 W max.	Halogène 35 W max. LED 10 W max.
Dimensions	Ø115x240x700mm	Ø115x150x108 mm
Alimentation	230V~50Hz	230V~50Hz
Poids	0.86 Kg	0.38 Kg
Matière principale	Acier	Acier





Applique murale et projecteur

811174 / 811175 / 811177 / 811178

Appliques murales décoratives, simple ou double faisceau. Eclairage de façade et balisage d'allées.



Référence	811174	811175	811177	811178
Désignation	Projecteur noir orientable à LED 12W pour façade	Applique murale grise 2x35W max GU10	Applique murale grise à LED 7W	Applique Extérieure Double flux à LED
Puissance	12 W	2x35 W	7 W	13W
Indice de protection	IP54	IP44	IP44	IP65
Dimensions	220x90x63 mm	162x78x90 mm	160x65x66 mm	125x80x167mm
Alimentation	230V~50Hz	230V~50Hz	230V~50Hz	230V~50Hz
Flux lumineux	790 lm		400 lm	400 lm
Température de couleur	3000 K		4000 K	3000 K
Cycles de commutation	≥ à 15000		≥ à 15000	≥ à 15000
Couleur de la lumière	Blanc chaud		Blanc neutre	Blanc chaud
Type de LED	4 Led SMD 2835		2 Led COB	2x6 LED SMD OSRAM
Rendement lumineux (lm/W)	66 lm/W		57 lm/W	30lm/w
Durée de vie (en h)	L70 30000 h		L70 30000 h	L70 30000 h
Angle d'éclairage	90°		170°	2x60°
Variable	Non		Non	Non
Constance des couleurs	≤ 6,0 SDCM	≤ 6,0 SDCM	≤ 6,0 SDCM	
Classe énergétique	A+		A	A+
Couleur	Noir		Gris	Gris anthracite
Indice de rendu des couleurs	≥ 65		≥ 80	≥ 80
Matière principale	Corps plastique		Aluminium	Fonte d'aluminium
Facteur de puissance	> 0,5		> 0,5	> 0,9
Tenue au fil incandescent	650 °			
Classe d'isolation électrique	II		I	
Groupe photobiologique	RG0			

Info +

Orientable

Double faisceau lumineux

Double faisceau lumineux

Connecteur rapide

Ampoule & accessoire

woltz



Ampoule GU10 LED SMD 5W

840033



Ampoule GU5.3 LED SMD 7W

840039



Ampoule GU10 LED SMD 9W

840040



Référence	840033
Puissance	5W
Dimensions	Ø50X58 mm
Alimentation	230V~50Hz
Puissance lumineuse	330 lm
Type de culot	GU10
Couleur de la lumière	Blanc chaud
Angle d'éclairage	110°
Variable	Non
Classe énergétique	A+
Coloris	Blanc
Technologie	LED SMD
Durée de vie	L70 25000h
Cycles de commutation	Supérieur ou égal à 12500
Matière principale	Plastique + Aluminium
Forme	Réflecteur
Type d'allumage	Instantané
Matière du diffuseur	Polycarbonate
Type de diffuseur	Bombé

Référence	840039
Puissance	7W
Dimensions	Ø50X57 mm
Alimentation	230V~50Hz
Puissance lumineuse	630 lm
Type de culot	GU5.3
Couleur de la lumière	Blanc chaud
Angle d'éclairage	120°
Variable	Non
Classe énergétique	A+
Coloris	Blanc
Technologie	LED SMD
Durée de vie	L70 30000h
Cycles de commutation	Supérieur ou égal à 15000
Matière principale	Ceramic
Forme	Réflecteur
Type d'allumage	Instantané
Matière du diffuseur	Polycarbonate
Type de diffuseur	Bombé

Référence	840040
Puissance	9W
Dimensions	Ø50X57 mm
Alimentation	230V~50Hz
Puissance lumineuse	810 lm
Type de culot	GU10
Couleur de la lumière	Blanc chaud
Angle d'éclairage	120°
Variable	Non
Classe énergétique	A+
Coloris	Blanc
Technologie	LED SMD
Durée de vie	L70 30000h
Cycles de commutation	Supérieur ou égal à 15000
Matière principale	Ceramic
Forme	Réflecteur
Type d'allumage	Instantané
Matière du diffuseur	Polycarbonate
Type de diffuseur	Bombé

Ampoule GU10 variable LED SMD 7W

840042



Référence	840042
Puissance	7W
Dimensions	Ø50X57 mm
Alimentation	230V~50Hz
Puissance lumineuse	500 lm
Type de culot	GU10
Couleur de la lumière	Blanc chaud
Angle d'éclairage	120°
Variable	Oui
Classe énergétique	A+
Coloris	Blanc
Technologie	LED SMD
Durée de vie	L70 25000h
Cycles de commutation	Supérieur ou égal à 12500
Matière principale	Plastique + Aluminium
Forme	Réflecteur
Type d'allumage	Instantané
Matière du diffuseur	Polycarbonate
Type de diffuseur	Plat

Info +

Ampoule LED variable

Ampoule GU10 variable LED SMD 7W

840043



Référence	840043
Puissance	7W
Dimensions	Ø50X57 mm
Alimentation	230V~50Hz
Puissance lumineuse	500 lm
Type de culot	GU10
Couleur de la lumière	Blanc neutre
Angle d'éclairage	120°
Variable	Oui
Classe énergétique	A+
Coloris	Blanc
Technologie	LED SMD
Durée de vie	L70 25000h
Cycles de commutation	Supérieur ou égal à 12500
Matière principale	Plastique + Aluminium
Forme	Réflecteur
Type d'allumage	Instantané
Matière du diffuseur	Polycarbonate
Type de diffuseur	Plat

Info +

Ampoule LED variable

Ampoule GU10 LED SMD 5W

840044



Référence	840044
Puissance	5W
Dimensions	Ø50X58 mm
Alimentation	230V~50Hz
Puissance lumineuse	400 lm
Type de culot	GU10
Couleur de la lumière	Blanc neutre
Angle d'éclairage	120°
Variable	Non
Classe énergétique	A+
Coloris	Blanc
Technologie	LED SMD
Durée de vie	L70 25000h
Cycles de commutation	Supérieur ou égal à 15000
Matière principale	Plastique + Aluminium
Forme	Réflecteur
Type d'allumage	Instantané
Matière du diffuseur	Polycarbonate
Type de diffuseur	Plat

Ampoule GU10 variable LED SMD 5W

840046



Référence	840046
Puissance	5W
Dimensions	Ø50X58 mm
Alimentation	230V~50Hz
Puissance lumineuse	400 lm
Type de culot	GU10
Couleur de la lumière	Blanc chaud
Angle d'éclairage	120°
Variable	Non
Classe énergétique	A+
Coloris	Blanc
Technologie	LED SMD
Durée de vie	L70 25000h
Cycles de commutation	Supérieur ou égal à 15000
Matière principale	Plastique + Aluminium
Forme	Réflecteur
Type d'allumage	Instantané
Matière du diffuseur	Polycarbonate
Type de diffuseur	Plat



Ampoule E14 LED SMD 8W

840037



Ampoule E27 LED SMD 12W

840038



Référence	840037
Puissance	8W
Dimensions	Ø60X107 mm
Alimentation	230V~50Hz
Puissance lumineuse	750 lm
Type de culot	E14
Couleur de la lumière	Blanc chaud
Angle d'éclairage	200°
Variable	Oui
Classe énergétique	A+
Coloris	Blanc
Technologie	LED SMD
Durée de vie	L70 30000h
Cycles de commutation	Supérieur ou égal à 15000
Matière principale	Plastique + Aluminium
Forme	Standard
Type d'allumage	Instantané
Matière du diffuseur	Polycarbonate

Référence	840038
Puissance	12W
Dimensions	Ø60X119 mm
Alimentation	230V~50Hz
Puissance lumineuse	1100 lm
Type de culot	E27
Couleur de la lumière	Blanc chaud
Angle d'éclairage	200°
Variable	Oui
Classe énergétique	A+
Coloris	Blanc
Technologie	LED SMD
Durée de vie	L70 30000h
Cycles de commutation	Supérieur ou égal à 15000
Matière principale	Plastique + Aluminium
Forme	Standard
Type d'allumage	Instantané
Matière du diffuseur	Polycarbonate

Lot de 10 ampoules E27 LED SMD 7W

840045



Référence	840045
Puissance	7W
Dimensions	Ø60X108 mm
Alimentation	230V~50Hz
Puissance lumineuse	630 lm
Type de culot	E27
Couleur de la lumière	Blanc chaud
Angle d'éclairage	200°
Variable	Non
Classe énergétique	A+
Coloris	Blanc
Technologie	LED SMD
Durée de vie	L70 30000h
Cycles de commutation	Supérieur ou égal à 15000
Matière principale	Plastique + Aluminium
Forme	Standard
Type d'allumage	Instantané
Matière du diffuseur	Polycarbonate

Lot de 10 ampoules E27 LED SMD 7W

840071



Référence	840071
Puissance	7W
Dimensions	Ø60X108 mm
Alimentation	230V~50Hz
Puissance lumineuse	630 lm
Type de culot	E27
Couleur de la lumière	Blanc neutre
Angle d'éclairage	200°
Variable	Non
Classe énergétique	A+
Coloris	Blanc
Technologie	LED SMD
Durée de vie	L70 30000h
Cycles de commutation	Supérieur ou égal à 15000
Matière principale	Plastique + Aluminium
Forme	Standard
Type d'allumage	Instantané
Matière du diffuseur	Polycarbonate

Lot de 10 ampoules E27 LED SMD 9W

840074



Référence	840074
Puissance	9W
Dimensions	Ø60X109 mm
Alimentation	230V~50Hz
Puissance lumineuse	810 lm
Type de culot	E27
Couleur de la lumière	Blanc chaud
Angle d'éclairage	240°
Variable	Non
Classe énergétique	A+
Coloris	Blanc
Technologie	LED SMD
Durée de vie	L70 20000h
Cycles de commutation	Supérieur ou égal à 10000
Matière principale	Plastique + Aluminium
Forme	Standard
Type d'allumage	Instantané
Matière du diffuseur	Polycarbonate

Accessoires pour luminaire

> Étanche à l'air

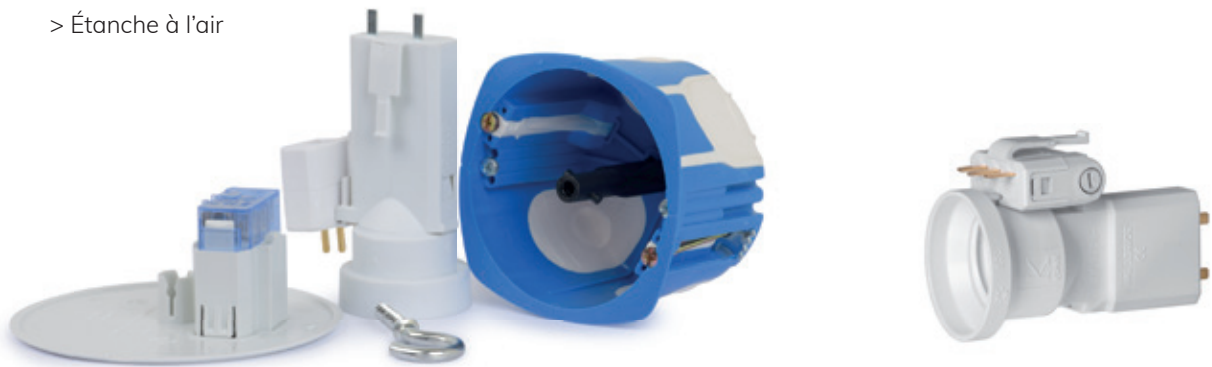

Référence	438174	438240
Designation	Kit boîte plafond étanche + fiche + douille DCL + crochet	Fiche + douille pour DCL
Descriptif	<ul style="list-style-type: none"> - 68 x 50 mm - Jusqu' à 25kg - Connexion auto 	<ul style="list-style-type: none"> - Connexion auto

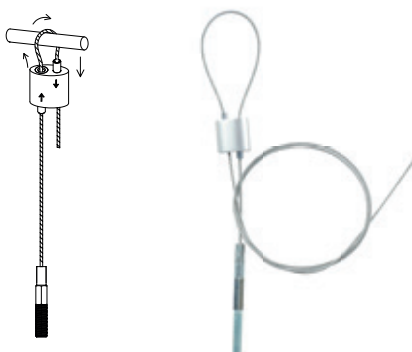

Référence	812385
Designation	Kit de suspension pour luminaire
descriptif	<ul style="list-style-type: none"> - Longueur 2m - Résistance 25Kg - Filetage M6x30mm - Câble de Ø1.5mm - Permet de sécuriser la suspension d'une boîte DCL jusqu'à 25kg



Détecteur à infrarouge ou HF

812083 / 812087 / 355026 / 812086 / 812084

Détecteur de mouvement 180° ou 360°, encastrable ou en saillie.



Référence	812083 (coloris noir) 812087 (coloris blanc)	355026	812086	812084
Designation	Détecteur de mouvement infrarouge horizontal	Détecteur de mouvement infrarouge à encastrer	Détecteur de mouvement HF en saillie	Détecteur de mouvement infrarouge en saillie
Indice de protection	IP44	IP20	IP20	IP20
Dimensions	80X56X68 mm	Ø76X75 mm	Ø115X24 mm	Ø115X24 mm
Alimentation	220-240V~50/60Hz	220-240V~50/60Hz	220-240V~50/60Hz	220-240V~50/60Hz
Classe d'isolation électrique	II	II	II	II
Information complémentaire	Orientable haut/bas - gauche/droite	Pose encastrée (Ø65mm)	Pose en saillie	Pose en saillie
Puissance max. pour charge halogène/incandescente	800W	2000W	2000W	2000W
Puissance max. pour charge fluocompacte	400W	600W	1000W	1000W
Puissance max. pour charge LED	400 ou 8 luminaires Led max	300 ou 8 luminaires Led max	1000 ou 10 luminaires Led max	1000 ou 10 luminaires Led max
Type de détecteur	Infrarouge	Infrarouge	Hyperfréquence	Infrarouge
Distance de détection	Max 12m	Max 4,5m	Max 8m	Max 8m
Angle de détection	180°	360°	360°	360°
Luminosité de déclenchement	3 à 2000 Lux	2 à 2000 Lux	3 à 2000 Lux	3 à 2000 Lux
Hauteur de montage	De 1,8 à 2,5 m	De 2,2 à 4 m	De 2 à 6 m	De 2,2 à 4 m
Plage de température d'utilisation	De -20°C à +40°C	De -5°C à +45°C	De -5°C à +45°C	De -20°C à +40°C
Temporisation	10 sec à 15 min	10 sec à 15 min	10 sec à 12 min	10 sec à 15 min



04 CHAUFFAGE

- > Panneau rayonnant
- > Radiateur à convection en verre
- > Radiateur à inertie fonte + surfacique
- > Radiateur à inertie fonte
- > Radiateur sèche-serviette



Panneau rayonnant



Panneau rayonnant programmable,
corps de chauffe en aluminium.
Montée rapide en température.

Une gamme Eco design en version
horizontale ou verticale.





Gamme verticale



Gamme horizontale

Radiateur avec un corps de chauffe en aluminium extrudé.
Montée rapide en température. Thermostat digital simple d'utilisation.



Panneau rayonnant vertical

463022 / 463023



Radiateur avec un corps de chauffe en aluminium extrudé. Montée rapide en température. Thermostat digital simple d'utilisation. 3 programmes définis et 1 programme personnalisable. Fonction détection ouverture de fenêtre, 4 modes de chauffage manuel : CONFORT, ECO, HORS GEL, STOP. Verrouillage clavier.



Référence	463022	463023
Puissance	1000W	1500W
Indice de protection	IP24	IP24
Dimensions	450 x 570 x 110 mm	450 x 720 x 110 mm
Couleur	blanc	blanc
Caractéristique produit	Thermostat digital à fil pilote 6 ordres. 3 programmes définis et 1 programme personnalisable. Fonction détection ouverture de fenêtre, 4 modes de chauffage manuel : CONFORT, ECO, HORS GEL, STOP. Verrouillage clavier.	Thermostat digital à fil pilote 6 ordres. 3 programmes définis et 1 programme personnalisable. Fonction détection ouverture de fenêtre, 4 modes de chauffage manuel : CONFORT, ECO, HORS GEL, STOP. Verrouillage clavier.
Info +	conforme à la directive ECO design	conforme à la directive ECO design
Spécificité normative	EN 60335-1 et EN 60335-2-30	EN 60335-1 et EN 60335-2-30
Certification	NF électricité	NF électricité
Poids	3.9 kg	4.5 kg

Panneau rayonnant horizontal

463076 / 463077 / 463078 / 463079



Radiateur avec un corps de chauffe en aluminium extrudé. Montée rapide en température. Thermostat digital simple d'utilisation. 3 programmes définis et 1 programme personnalisable. Fonction détection ouverture de fenêtre, 4 modes de chauffage manuel : CONFORT, ECO, HORS GEL, STOP. Verrouillage clavier.



Référence	463076	463077	463078	463079
Puissance	750W	1000W	1500W	2000W
Indice de protection	IP24	IP24	IP24	IP24
Dimensions (en mm)	570 x 450 x 110mm	570 x 450 x 110mm	720 x 450 x 110mm	870 x 450 x 110mm
Couleur	blanc	blanc	blanc	blanc
Caractéristique produit	Thermostat digital à fil pilote 6 ordres 3 programmes définis et 1 programme personnalisable. Fonction détection ouverture de fenêtre, 4 modes de chauffage manuel : CONFORT, ECO, HORS GEL, STOP. Verrouillage clavier.	Thermostat digital à fil pilote 6 ordres 3 programmes définis et 1 programme personnalisable. Fonction détection ouverture de fenêtre, 4 modes de chauffage manuel : CONFORT, ECO, HORS GEL, STOP. Verrouillage clavier.	Thermostat digital à fil pilote 6 ordres 3 programmes définis et 1 programme personnalisable. Fonction détection ouverture de fenêtre, 4 modes de chauffage manuel : CONFORT, ECO, HORS GEL, STOP. Verrouillage clavier.	Thermostat digital à fil pilote 6 ordres 3 programmes définis et 1 programme personnalisable. Fonction détection ouverture de fenêtre, 4 modes de chauffage manuel : CONFORT, ECO, HORS GEL, STOP. Verrouillage clavier.
Info +	Conforme à la directive ECO design	conforme à la directive ECO design	conforme à la directive ECO design	conforme à la directive ECO design
Spécificité normative	EN 60335-1 et EN 60335-2-30	EN 60335-1 et EN 60335-2-30	EN 60335-1 et EN 60335-2-30	EN 60335-1 et EN 60335-2-30
Certification	NF électricité	NF électricité	NF électricité	NF électricité
Poids	3.9 kg	3.9 kg	4.7 kg	5.7 kg

Radiateur à convection verre



Radiateur idéal en logement neuf avec une bonne isolation, son corps de chauffe en aluminium et sa façade en verre permettent une montée rapide en température. Les radiateurs NF Performance MYRIA sont la solution en terme de performance de chauffe et de réduction de consommation d'énergie.



Radiateur à convection en verre

463610 / 463611 / 463612 / 463613



DELTA DORE inside



- > Résistance surfacique
- > Résistance aluminium
- > Façade en verre noir
- > Thermostat électronique digital à fil pilote 6 ordres

COEFFICIENT D'APTITUDE CA=0.08

Référence	463610	463611	463612	463613
Puissance	750 W	1000 W	1500 W	2000 W
Indice de protection	IP24	IP24	IP24	IP24
Dimensions	602x590x123 mm	602x590x123 mm	1017x590x123 mm	1017x590x123 mm
Couleur	Noir	Noir	Noir	Noir
Composition	Une résistance aluminium 500W + une résistance surfacique 250W.	Une résistance aluminium 750W + une résistance surfacique 250W.	Une résistance aluminium 1100W + une résistance surfacique 400W.	Une résistance aluminium 1600W + une résistance surfacique 400W.
Caractéristique produit	Montée rapide en température. Température homogène sur toute la surface du radiateur. Fonction du thermostat: eco, confort, hors gel, STOP. Fonction détection d'ouverture de fenêtre. Programmation hebdomadaire.	Montée rapide en température. Température homogène sur toute la surface du radiateur. Fonction du thermostat: eco, confort, hors gel, STOP. Fonction détection d'ouverture de fenêtre. Programmation hebdomadaire.	Montée rapide en température. Température homogène sur toute la surface du radiateur. Fonction du thermostat: eco, confort, hors gel, STOP. Fonction détection d'ouverture de fenêtre. Programmation hebdomadaire.	Montée rapide en température. Température homogène sur toute la surface du radiateur. Fonction du thermostat: eco, confort, hors gel, STOP. Fonction détection d'ouverture de fenêtre. Programmation hebdomadaire.
Spécificité normative	EN 60335-1 et EN 60335-2-30	EN 60335-1 et EN 60335-2-30	EN 60335-1 et EN 60335-2-30	EN 60335-1 et EN 60335-2-30
Poids	14 kg	14 kg	22 kg	22 kg

Radiateur à inertie fonte + surfacique



NF et Eco Design, ce radiateur à inertie fonte répond à vos attentes en terme de qualité optimale, de consommation contrôlée et d'un excellent rapport qualité/prix.

Très simple à mettre en place et à utiliser, ce radiateur à inertie fonte au design élégant et discret s'intégrera dans n'importe quel intérieur.

Sa technologie à inertie fonte fournira un flux de chaleur même après l'arrêt du produit. Cette fonction permet d'optimiser le fonctionnement continu du produit en maintenant un volume de chauffe à une température idéale.

Enfin, son thermostat à régulation électronique digital rétro-éclairé vous permettra de configurer facilement la programmation de votre radiateur. Celui-ci intègre la fonction d'ouverture de fenêtre.



Radiateur à inertie fonte + surfacique

463515 / 463516 / 463517 / 463518



Double système de chauffe:
> Résistance en fonte à inertie
> Résistance en Mica pour une montée rapide en température



Système de verrouillage

Référence	463515	463516	463517	463518
Puissance	750 W	1000 W	1500 W	2000 W
Indice de protection	IP20	IP20	IP20	IP20
Dimensions	600x550x100 mm	600x550x100 mm	750x550x100 mm	900x550x100 mm
Couleur	Blanc	Blanc	Blanc	Blanc
Type de fixation	Support mural à fixer avec système de verrouillage	Support mural à fixer avec système de verrouillage	Support mural à fixer avec système de verrouillage	Support mural à fixer avec système de verrouillage
Technologie	inertie fonte + résistance surfacique en MICA	inertie fonte + résistance surfacique en MICA	inertie fonte + résistance surfacique en MICA	inertie fonte + résistance surfacique en MICA
Caractéristique produit	Programmation hebdomadaire - heure par heure - détection d'ouverture de fenêtre	Programmation hebdomadaire - heure par heure - détection d'ouverture de fenêtre	Programmation hebdomadaire - heure par heure - détection d'ouverture de fenêtre	Programmation hebdomadaire - heure par heure - détection d'ouverture de fenêtre
Matière principale	Structure en acier	Structure en acier	Structure en acier	Structure en acier
Spécificité normative	EN 60335-1 et EN 60335-2-30	EN 60335-1 et EN 60335-2-30	EN 60335-1 et EN 60335-2-30	EN 60335-1 et EN 60335-2-30
Poids	12 kg	12.5 kg	15 kg	20 kg

Radiateur à inertie fonte



Technologie radiateur à inertie sèche.
Thermostat à fil pilote 6 ordres. Ecran LCD rétroéclairé, régulation électronique de la température. Possibilité de réaliser une programmation hebdomadaire. 9 programmes prédéfinis. Fonction d'ouverture de fenêtre. Témoin de chauffe.



Radiateur à inertie fonte

920000 / 920001 / 920002 / 920003



Support de fixation métallique. Simple à fixer, le support est utilisé comme gabarit de pose pour percer les 4 trous d'accroches du produit. Présence d'un système de verrouillage évitant le décrochage accidentel du produit.

Référence	920000	920001	920002	920003
Puissance	750 W	1000 W	1500 W	2000 W
Indice de protection	IP20	IP20	IP20	IP20
Dimensions	600x550x100 mm	600x550x100 mm	750x550x100 mm	900x550x100 mm
Couleur	Blanc	Blanc	Blanc	Blanc
Type de fixation	Support mural à fixer avec système de verrouillage	Support mural à fixer avec système de verrouillage	Support mural à fixer avec système de verrouillage	Support mural à fixer avec système de verrouillage
Technologie	Inertie fonte	Inertie fonte	Inertie fonte	Inertie fonte
Caractéristique produit	Programmation hebdomadaire - heure par heure - détection d'ouverture de fenêtre	Programmation hebdomadaire - heure par heure - détection d'ouverture de fenêtre	Programmation hebdomadaire - heure par heure - détection d'ouverture de fenêtre	Programmation hebdomadaire - heure par heure - détection d'ouverture de fenêtre
Matière principale	Structure en acier	Structure en acier	Structure en acier	Structure en acier
Spécificité normative	EN 60335-1 et EN 60335-2-30	EN 60335-1 et EN 60335-2-30	EN 60335-1 et EN 60335-2-30	EN 60335-1 et EN 60335-2-30
Poids	12 kg	12.5 kg	15 kg	20 kg

Radiateur sèche-serviettes



2 technologies de radiateur sèche-serviettes :
l'inertie sèche et le fluide caloporteur.
Produits équipés de thermostat à fil pilote 6
ordres, afin de centraliser la commande de
chauffage de votre installation.



Sèche-serviettes tubes ronds cintrés - fluide à inertie

920004



DELTA DORE inside

Sèche-serviettes barres rondes équipé d'un thermostat électronique DELTA DORE INSIDE à fil pilote 6 ordres, avec réglage de la consigne de température par potentiomètre.

- Clavier 2 touches et affichage par LED du mode en cours. Témoin de chauffe.
- 4 modes de fonctionnement : confort, économie, hors-gel, auto, (confort -1°C, confort-2°C via un programmeur à fil pilote)
- Fonction marche forcée (2 heures)

Résistance électrique thermoplongeante avec fusible de sécurité.

Restitution optimale d'une chaleur constante et homogène.

Ne dessèche pas l'air.



Référence	920004
Puissance	1000W
Indice de protection	IP24
Dimensions	1239 x 550mm
Couleur	Blanc
Type de fixation	Fixation murale réglable en profondeur
Technologie	Fluide caloporteur
Caractéristique produit	<ul style="list-style-type: none"> - Corps de chauffe en acier avec fluide caloporteur - Résistance électrique thermoplongeante avec fusible de sécurité - Thermostat électronique à fil pilote 6 ordres : - Réglage de la consigne de température par potentiomètre - Clavier 2 touches et affichage 5 LEDs - Fonction marche forcée (2h)
Poids	18.8Kg

Sèche-serviettes tubes ronds - fluide à inertie

467000



DELTA DORE inside

Sèche-serviettes barres rondes équipé d'un thermostat électronique DELTA DORE INSIDE à fil pilote 6 ordres, avec réglage de la consigne de température par potentiomètre.

- Clavier 2 touches, et affichage par LED du mode en cours. Témoin de chauffe.
- 4 modes de fonctionnement : confort, économie, hors-gel, auto, (confort -1°C, confort-2°C via un programmateur à fil pilote)
- Fonction marche forcée (2 heures)

Résistance électrique thermoplongeante avec fusible de sécurité.

Restitution optimale d'une chaleur constante et homogène.

Ne dessèche pas l'air.



Référence	467000
Puissance	500W
Indice de protection	IP24
Dimensions	800 x 550mm
Couleur	Blanc
Type de fixation	Fixation murale réglable en profondeur
Technologie	Fluide caloporteur
Caractéristique produit	<ul style="list-style-type: none"> - Corps de chauffe en acier avec fluide caloporteur - Résistance électrique thermoplongeante avec fusible de sécurité - Thermostat électronique à fil pilote 6 ordres : - Réglage de la consigne de température par potentiomètre - Clavier 2 touches et affichage 5 LEDs - Fonction marche forcée (2h)
Poids	11.2Kg

Sèche-serviettes barres plates - fluide à inertie

920005



DELTA DORE inside

Sèche-serviettes barres rondes équipé d'un thermostat électronique DELTA DORE INSIDE à fil pilote 6 ordres, avec réglage de la consigne de température par potentiomètre.

- Clavier 2 touches, et affichage par LED du mode en cours. Témoin de chauffe.
- 4 modes de fonctionnement : confort, économie, hors-gel, auto, (confort -1°C, confort -2°C via un programmateur à fil pilote)
- Fonction marche forcée (2 heures)

Résistance électrique thermoplongeante avec fusible de sécurité.

Restitution optimale d'une chaleur constante et homogène.

Ne dessèche pas l'air.



Référence	920005
Puissance	1000W
Indice de protection	IP24
Dimensions	1500 x 550mm
Couleur	Blanc
Type de fixation	Fixation murale avec système de verrouillage
Technologie	Résistance électrique thermoplongeant avec fusible de sécurité
Information complémentaire	<ul style="list-style-type: none"> - Sèche-serviettes barres plates - Corps de chauffe en acier. - Fluide caloporteur : Eau glycolée. - Résistance électrique thermoplongeante avec fusible de sécurité. - Restitution optimale d'une chaleur constante et homogène. Ne dessèche pas l'air. - Fixation avec système de verrouillage. Simplicité d'utilisation. Sans aucun entretien.
Poids	30Kg

Sèche-serviettes tubes ronds - fil chauffant

467001-467009



Sèche-serviettes à fil chauffant programmable. Montée rapide en température. Thermostat à hauteur d'homme à fil pilote 6 ordres. Grâce à ses fonctions de détection d'ouverture de fenêtre et la présence d'un indicateur comportemental de chauffe, les consommations sont optimisées.

La légèreté du radiateur simplifie le montage.



Thermostat digital à fil pilote 6 ordres



Référence	467001	467009
Puissance	500W	750W
Indice de protection	IP24	IP24
Dimensions	540 x 980 x 92mm	565 x 1370 x 92mm
Couleur	Blanc	Blanc
Type de fixation	Fixation murale réglable en profondeur avec système de verrouillage	Fixation murale réglable en profondeur avec système de verrouillage
Technologie	Fil chauffant	Fil chauffant
Composition	Résistance fil chauffant 500W. Thermostat digital à fil pilote 6 ordres.	Résistance fil chauffant 750W. Thermostat digital à fil pilote 6 ordres.
Caractéristique produit	Corps du sèche-serviettes en acier avec résistance fil chauffant intégré sur toute la surface du produit.	Corps du sèche-serviettes en acier avec résistance fil chauffant intégré sur toute la surface du produit.
Norme de référence	EN 60335-1 ; EN 60335-2-30; EN60335-2-43	EN 60335-1 ; EN 60335-2-30; EN60335-2-43
Certification	NF	NF
Information complémentaire	Thermostat électronique avec mode confort, eco, Hors gel, marche forcée 1h, 2h et programmation hebdomadaire, fonction détection ouverture fenêtre.	Thermostat électronique avec mode confort, eco, Hors gel, marche forcée 1h, 2h et programmation hebdomadaire, fonction détection ouverture fenêtre.
Poids	4.4Kg	6.5Kg

Sèche-serviettes à fil chauffant programmable avec soufflerie 800W

467010 / 467012

Sèche-serviettes à fil chauffant programmable avec soufflerie 800W. Montée rapide en température. Thermostat à hauteur d'homme à fil pilote 6 ordres. Grâce à ses fonctions de détection d'ouverture de fenêtre et la présence d'un indicateur comportemental de chauffe, les consommations sont optimisées. La légèreté de 8.5Kg simplifie le montage.



Thermostat digital
Thermostat électronique avec mode confort, éco, Hors gel, et programmation hebdomadaire (9 programmes prédéfinis), fonction détection ouverture fenêtre.

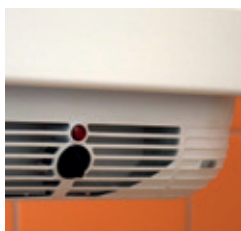

Soufflerie 800W
Fonction marche forcée de la soufflerie de 15min à 2h



Entrée d'air de la soufflerie
Double entrée d'air pour optimiser le flux d'air constant de la soufflerie



Référence	467010	467012
Puissance	500W (fil chauffant) / 800W (soufflerie)	700W (fil chauffant) / 800W (soufflerie)
Indice de protection	IP24	IP24
Dimensions	880 x 550 x 125mm	1190 x 560 x 125mm
Couleur	Blanc	Blanc
Type de fixation	Fixation murale avec système de verrouillage	Fixation murale avec système de verrouillage
Technologie	Fil chauffant	Fil chauffant
Composition	Résistance fil chauffant 500W. Soufflerie 800W Thermostat digital à fil pilote 6 ordres. Un Kit de fixation murale avec système de verrouillage.	Résistance fil chauffant 500W. Soufflerie 800W Thermostat digital à fil pilote 6 ordres. Un Kit de fixation murale avec système de verrouillage.
Caractéristique produit	Corps du sèche serviette en acier avec résistance fil chauffant intégré sur toute la surface du produit + soufflerie intégrée	Corps du sèche serviette en acier avec résistance fil chauffant intégré sur toute la surface du produit + soufflerie intégrée
Norme de référence	EN 60335-1 ; EN 60335-2-30; EN60335-2-43	EN 60335-1 ; EN 60335-2-30; EN60335-2-43
Information complémentaire	Thermostat électronique avec mode confort, eco, Hors gel, marche forcée de la soufflerie de 15min à 2h et programmation hebdomadaire (9 programmes pré définis), fonction détection ouverture fenêtre,	Thermostat électronique avec mode confort, eco, Hors gel, marche forcée de la soufflerie de 15min à 2h et programmation hebdomadaire (9 programmes pré définis), fonction détection ouverture fenêtre,
Poids	6.8Kg	8.5Kg

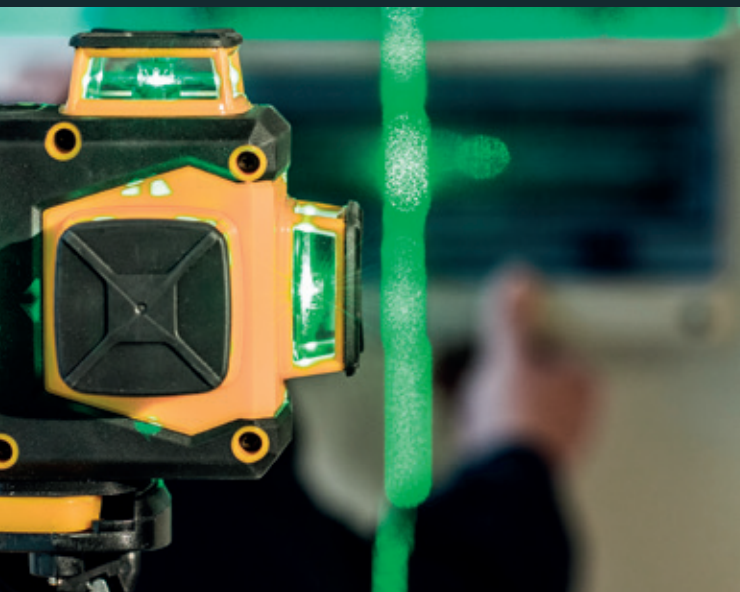

05 OUTILLAGE

- > Outillage électroportatif & stationnaire
- > Scie cloche & consommable
- > Niveau Laser
- > Outillage à main



Outillage électroportatif

Korman

Une sélection d'outils au rapport qualité / prix optimal pour vos chantiers! La technologie est au rendez-vous avec de l'électroportatif BRUSHLESS performant et le choix des batteries sur une plateforme 18V commune à toutes les machines sans fil.

La gamme filaire complète également l'offre électroportatif pour les meuleuses

Des outils conçus pour vos chantiers!





01 Perceuse percussion



02 Visseuse à choc



03 Pack batterie 18V



04 Meuleuse 125mm



05 Meuleuse 230mm



06 Scie circulaire



07 Scie sauteuse



08 Scie sabre



09 Perceuse à colonne

Perceuse percussion 18V BRUSHLESS avec batteries + Chargeur ou machine seule. Fournie en mallette. Contrôlez parfaitement le couple de vissage avec 21 positions de réglage, ainsi que sa vitesse ajustable à la gâchette. Venez à bout des matériaux les plus durs avec la fonction percussion. Le moteur BRUSHLESS vous apporte fiabilité, autonomie et longévité. Visualisez parfaitement votre zone de travail avec l'éclairage LED.

Perceuse percussion BRUSHLESS 18V

505200 / 505251



Référence	505200	505251
Descriptif	Perceuse 18V à percussion (machine seule sans batterie) TECHNOLOGIE BRUSHLESS	Perceuse 18V à percussion (2 batteries 4 Ah + chargeur fournis) TECHNOLOGIE BRUSHLESS
Tension (V)	18V	18V
Technologie de la batterie	Li-ion	Li-ion
Capacité du mandrin	13mm	13mm
Couple max. (Nm)	60Nm	60Nm
Type de mandrin	Métallique à serrage 1 main	Métallique à serrage 1 main
Vitesse variable	Oui, à la gâchette + 2 vitesses mécaniques	Oui, à la gâchette + 2 vitesses mécaniques
Contrôle du couple	21 réglages de contrôle du couple + 3 positions de perçage	21 réglages de contrôle du couple + 3 positions de perçage
Vitesse à vide	V1: 0-500 tr/min V2 0-2000 tr/min	V1: 0-500 tr/min V2 0-2000 tr/min
Fonction percussion	Oui	Oui
Capacité de perçage	Bois: 28mm / Acier: 13mm / Béton: 10mm	Bois: 28mm / Acier: 13mm / Béton: 10mm
Sens de rotation réversible	Oui	Oui
Temps de charge (en h)	1 heure avec chargeur réf 505210	1 heure avec chargeur réf 505210
Eclairage LED	Oui	Oui
Accessoire	Clip ceinture, fourni en mallette	Clip ceinture, fourni en mallette

Cette visseuse à choc est le produit idéal pour vos opérations de vissage sans contrôle du couple, permettant un vissage en série très efficace. Compact et légère, elle accompagnera tous vos travaux. Le moteur BRUSHLESS vous apporte fiabilité, autonomie et longévité. Visualisez parfaitement votre zone de travail avec l' éclairage LED.

Visseuse à choc BRUSHLESS 18V

505201



Référence	505201
Descriptif	Visseuse à choc 18V (machine seule sans batterie) TECHNOLOGIE BRUSHLESS
Tension (V)	18V
Technologie de la batterie	Li-ion
Capacité du mandrin	Hex 6.35mm
Couple max. (Nm)	150Nm
Type de mandrin	Métallique à serrage 1 main
Vitesse variable	Oui, à la gachette 0-2900tr/min
Contrôle du couple	Automatique
Vitesse à vide	0-2900 tr/min
Fonction percussion	Oui
Sens de rotation réversible	Oui
Cadence de frappe	0-4000 cps/min
Temps de charge (en h)	1 heure avec chargeur réf 505210
Eclairage LED	Oui
Accessoire	Clip ceinture, fourni en mallette

Pack de batteries 18V et chargeur

Cette sélection de batteries vous offre le choix de la marque de la cellule d'énergie des batteries, pour alimenter vos machines selon vos besoins, dans un rapport qualité / prix optimal. L'ensemble des batteries est compatible avec les produits de la plateforme 18V et le chargeur universel. Equipées d'un revêtement antichoc, et de témoins de contrôle de charge, ces batteries vous apporteront l'énergie nécessaire à vos chantiers.





Référence	505210	500276 (pack 2 batteries SAMSUNG et un chargeur) 500277 (2 batteries SAMSUNG) 500274 (1 batterie SAMSUNG)	505229 (pack 2 batteries et un chargeur) 505233 (2 batteries) 505209 (1 batterie)
Designation	Chargeur universel	Batterie SAMSUNG 4Ah	Batterie 4Ah
Descriptif	Compatible avec l'ensemble des batteries 18V Korman. Chargeur rapide 1 heure pour une batterie de 4Ah. Système de détection des anomalies de charge. Courant de charge max. de 4A	Batterie 4Ah équipée de cellules SAMSUNG, identifiée par leur coloris gris foncé. Disponibilité à l'unité, par deux ou par deux avec un chargeur.	Batterie 4Ah. Un rapport qualité/prix optimal. Disponibilité à l'unité, par deux ou par deux avec un chargeur.

Meuleuse filaire 125mm et 230mm pour répondre à toutes vos applications de meulage, de découpe et de tronçonnage. Ces incontournables de l'équipement de chantiers sont disponibles avec deux produits robustes et maniables et de puissants moteurs pour toutes les applications.

Meuleuse filaire 125 et 230mm

505300 / 505302



Référence	505300	505302
Designation	Meuleuse 125mm - 1400W	Meuleuse 230mm - 2400W
Puissance	1400W	2400W
Type de moteur	électrique à charbons	électrique à charbons
Vitesse à vide	variable de 3000 à 10000 tr/min	6500 tr/min
Caractéristiques	Disque Ø125mm et alésage de Ø22.2mm. Filetage de la broche M14 Poignée auxiliaire 2 positions	Disque Ø230mm et alésage du disque de Ø22.2mm. Filetage de la broche M14. Poignée auxiliaire 3 positions. Accès direct aux charbons
Descriptif	Blocage d'arbre sans outil Interrupteur de sécurité à blocage pour une utilisation en continu Poignée secondaire 2 positions et soft grip Réglage rapide du carter sans outil Protection contre le redémarrage involontaire après une coupure de courant Régulation électronique de la puissance, moteur et interrupteur protégé des poussières.	Démarrage progressif, blocage d'arbre sans outil Poignée secondaire Soft Grip, Réglage rapide du carter sans outil Protection contre le redémarrage involontaire après une coupure de courant, moteur et interrupteur protégé des poussières.
Accessoires	Clé de serrage du disque et jeu de charbons supplémentaire	Clé de serrage du disque et jeu de charbons supplémentaire
Longueur du câble	3m	3m
Poids	2.4Kg	5.8Kg
Type d'emballage	Fournie en mallette 	Fournie en mallette 

Scies circulaires adaptées au chantier, avec de grandes capacités de coupe et de précision, alimentées par de puissants moteurs, ces incontournables de l'équipement vous accompagneront sur vos chantiers.

Scie circulaire 185mm et 235mm

505305 / 505306



Référence	505305	505306
Designation	Scie circulaire - 1500W 185mm	Scie circulaire 235mm - 2000W
Puissance	1500W	2000W
Dimensions (en mm)	lame Ø185x20x2.4mm 24 dents	lame Ø235x30x2.4mm 40 dents
Type de moteur	électrique à charbons	électrique à charbons
Vitesse à vide	6000 tr/min	4500 tr/min
Capacité de coupe	64mm à 90° et 46mm à 45°	85mm à 90° et 61mm à 45°
Descriptif	Blocage d'arbre sans outil Semelle orientable jusqu'à 45° Guide de coupe parallèle Extracteur de copeaux Accès direct aux charbons. Guide de coupe parallèle	Blocage d'arbre sans outil Semelle orientable jusqu'à 45° Guide de coupe parallèle Extracteur de copeaux Guide de coupe parallèle
Accessoires	Clé de serrage du disque	Clé de serrage du disque
Longueur du câble	3m	3m
Poids	4.6Kg	7.5Kg
Type d'emballage	Fournie en mallette	Emballage carton



Scie sauteuse pendulaire 750W

505308

Scie sauteuse pendulaire 4 positions, avec lame en T. Course de lame de 26mm. Puissant moteur pour assurer une découpe parfaite. Eclairage de la zone de coupe par LED.



Référence	505308
Designation	Scie sauteuse pendulaire 750W
Puissance	750W
Type de moteur	électrique à charbons
Vitesse à vide	variable de 800 à 3000 tr/min
Caractéristiques	Fonction pendulaire avec sélecteur. Semelle inclinable sans outil jusqu'à 45° Lame en T Fourni avec extracteur de copeaux et guide de coupe parallèle Changement de lame sans outil
Capacité de coupe	Bois: 100mm max Acier/Alu: 10mm max
Accessoires	1 lame bois fournie
Longueur du câble	3m
Poids	3Kg
Type d'emballage	Fournie en mallette



Scie sabre 1050W

505304

Scie sabre puissante et maniable fournie avec 2 lames. Changement de lame sans outil.



Référence	505304
Designation	Scie sabre 1050W
Type de moteur	électrique à charbons
Vitesse à vide	variable de 0 à 2500 tr/min
Caractéristiques	Course de la lame de 28mm & changement de lame sans outil. Sabot de guidage réglable. Accès direct aux charbons
Capacité de coupe	Bois: 180mm max Acier: 12mm max
Accessoires	2 lames fournies (bois: 150mm & métal: 103mm)
Longueur du câble	3m
Poids	3.4Kg
Type d'emballage	Emballage carton

Perceuse à colonne 400W - 16mm

211108

Perceuse à colonne à vitesse variable qui répondra à vos exigences professionnelles avec un puissant moteur disponible pour toutes les tâches de perçage de 1 à 16mm de diamètre (B16). Cône mors n°2 (CM2)

Référence	211108
Designation	Perceuse à colonne 400W-16mm
Puissance	400W
Dimensions	Hauteur de 750mm. Socle de 435x250mm et table de Ø220mm
Alimentation	230V 50Hz~
Caractéristiques	Variateur de vitesse mécanique. 2 Vitesses mécaniques variables: V1:450-800tr/min et V2: 1300-2400 tr/min 1 cône mors N°2 (CM2) et mandrin 1-16mm (B16) Course max de la broche: 50mm. Diamètre de la colonne: Ø58,5mm. Distance broche/colonne: 125mm. Distance broche/socle: 420mm. Distance broche/table: 300mm. Butée de profondeur de perçage. Arrêt d'urgence en façade
Matière principale	Socle en fonte, colonne en acier et table en aluminium.
Eclairage LED	Oui



Torche de chantier 18V

505228

Idéale sur vos chantiers, cette torche vous accompagnera sur vos chantiers et est compatible avec la plateforme 18V et les batteries Korman



Référence	505228
Designation	Torche de chantier 18V (machine seule)
Puissance	10W
Tension	18V
Alimentation	Batterie 4Ah Korman non fournie
Température de couleur	6500K - Blanc froid

Batterie 18V



Référence	505209 (1 batterie)
Designation	Batterie 4Ah
Descriptif	Batterie 4Ah. Un rapport qualité/prix optimal. Disponible à l'unité, par deux ou par deux avec un chargeur.

Scie cloche

Une sélection de scies-cloches HHS bi-métallique pour le bois et le métal, idéales pour les cloisons creuses en plâtre.

Adaptateur avec forêt de centrage fourni disponible en fonction des diamètres des scies cloches:

A1 pour \varnothing 14 à 29mm

A2 pour \varnothing 30 à 152mm



Scie cloche HSS bi-métallique et adaptateur

566014 à 566152 / 566202 / 566204



Référence	Dimensions
566014	Ø14mm
566016	Ø16mm
566017	Ø17mm
566018	Ø18mm
566019	Ø19mm
566020	Ø20mm
566022	Ø22mm
566024	Ø24mm
566026	Ø26mm
566028	Ø28mm
566030	Ø30mm
566032	Ø32mm
566034	Ø34mm
566038	Ø38mm
566040	Ø40mm
566043	Ø43mm
566045	Ø45mm
566048	Ø48mm
566050	Ø50mm
566052	Ø52mm
566054	Ø55mm
566057	Ø57mm
566060	Ø60mm

Référence	Dimensions
566064	Ø63mm
566067	Ø67mm
566068	Ø68mm
566070	Ø70mm
566074	Ø73mm
566076	Ø76mm
566079	Ø79mm
566080	Ø80mm
566082	Ø82mm
566085	Ø85mm
566086	Ø86mm
566090	Ø90mm
566095	Ø95mm
566100	Ø100mm
566105	Ø105mm
566111	Ø111mm
566115	Ø115mm
566121	Ø121mm
566140	Ø140mm
566152	Ø152mm
566202	Adaptateur pour Ø14 à 29mm. Forêt de centrage inclus
566204	Adaptateur pour Ø30 à 152mm. Forêt de centrage inclus

Niveau laser

Une sélection d'outils au rapport qualité / prix optimal pour vos chantiers!

Du laser en croix auto-ajustable au laser 3x360° vert, les faisceaux vous aideront pour la mise à niveau d'appareillage mural, l'aplomb de gaine GTL ou encore l'alignement de spots de plafond.

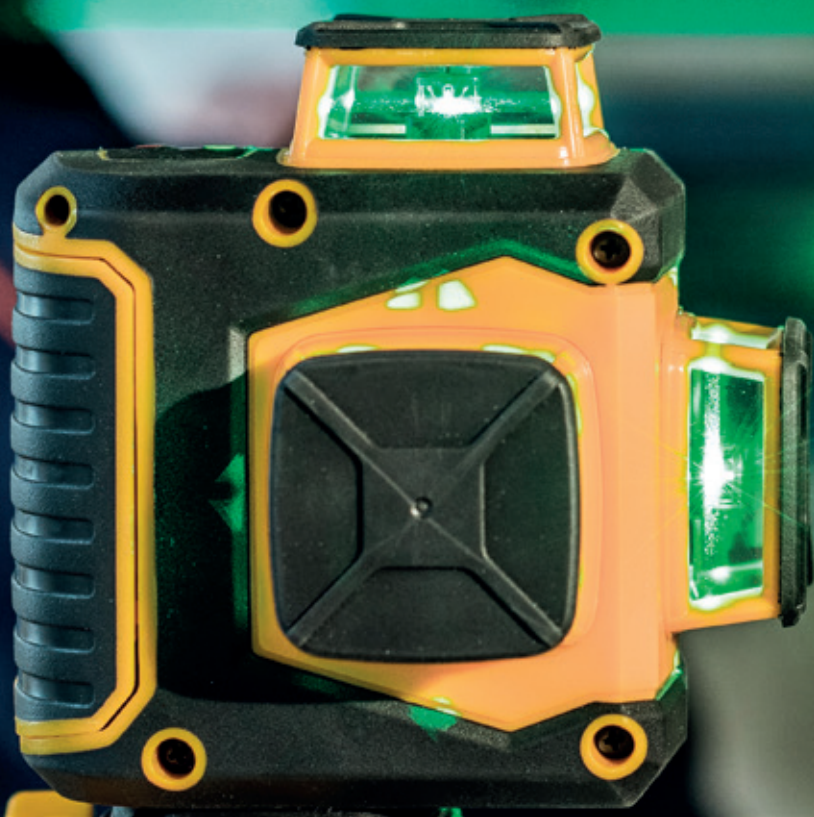

Niveau laser

504114 / 504057 / 504058

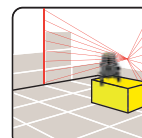

- 1 ou 2 lignes verticales

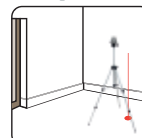

- 1 laser d'aplomb

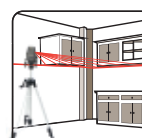

- 1 ligne horizontale

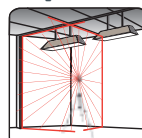

- 1 croix supérieure

Référence	504114 504058 (trépied pour laser 504114 avec adaptateur 1/4" fourni)	504057 (laser) 504058 (trépied pour laser 504057 avec filetage 5/8")
Designation	Niveau laser 3x 360° auto-ajustable	Niveau laser en croix auto-ajustable
Alimentation	6V DC (piles alcalines 4 x 1.5V AA LR6) Autonomie des piles (en utilisation): Environ 3 heures	4.5V DC (piles alcalines 3 x 1.5V AA LR6) Autonomie des piles (en utilisation): Environ 8 heures
Dimensions	112x84x107mm	Ø85x150mm
Composition	Fourni avec un coffret de rangement	Fourni avec 1 coffret de rangement, 1 bandoulière, 1 paire de lunettes de vision, 1 plaque cible et 3 piles 1.5V AA LR6
Descriptif	Projection de plusieurs faisceaux laser vert, 4x plus lumineux: 1 ligne horizontale / 1 ou 2 lignes verticales - Système de blocage du balancier pour une meilleure protection pendant le transport. - Activation de chaque ligne laser individuellement. - Auto-nivellement par système pendulaire à ralentisseur magnétique. - Extinction automatique du laser hors de la plage de nivellement ($\pm 4^\circ$).	Projection de plusieurs faisceaux laser rouge: 1 ligne horizontale / 1 ou 2 lignes verticales / 1 croix supérieure / 1 laser d'aplomb Rotation simple à 360° avec ajustement millimétrique. - Système de blocage du balancier pour une meilleure protection pendant le transport. - Double position d'intensité du faisceau. - Fonction d'équerrage simple grâce au laser d'aplomb et à la croix supérieure. - Activation de chaque ligne laser individuellement. - Auto-nivellement par système pendulaire à ralentisseur magnétique. - Extinction automatique du laser hors de la plage de nivellement ($\pm 3^\circ$).
Caractéristiques	- Laser classe 2, Puissance du rayonnement <1mW - Précision $\pm 0.5\text{mm/m}$ - Plage d'auto-nivellement: $\pm 4^\circ$	- Laser classe 2, Puissance du rayonnement <1mW - Type de laser: 635nm horizontal et vertical / 650nm pour le laser d'aplomb - Précision $\pm 1\text{mm}$ à 5m / Plage d'auto-nivellement: $\pm 3^\circ$ - Taille du faisceau < 3.5 mm à 10 m
Température d'utilisation	de 0 à 40°C	- de -5°C à 40°C
Poids	402 g (sans piles)	1.5Kg (piles comprises)
Type d'emballage	Fourni en mallette	Fourni en coffret

Outillage à main

Une sélection d'outils VDE pour les électriciens
et les incontournables de vos caisses à outils:

Cutters, outils à dénuder et mètres ruban!



Tournevis VDE isolés 1000V. Manches et/ou lames isolés, VDE GS, pour tous travaux sous tension 1000V AC et 1500V DC. Norme IEC 60900 : 2004

Tournevis plat électricien VDE

501062 / 501063 / 501064



Référence	501062	501063	501064
Désignation	Tournevis plat 4.0x08mm	Tournevis plat 5.5x1.0mm	Tournevis plat 6.5x1.2mm

Tournevis cruciforme électricien VDE

501065 / 501066 / 501067



Référence	501065	501066	501067
Désignation	Tournevis PH0	Tournevis PH1	Tournevis PH2

Cutter et dénudage

505042 / 715014 / 715015



Référence	715015	715014	505042
Désignation	Couteau dégainé câble	Outil à dénuder	Cutter 18mm avec grip caoutchouc
Caractéristique	Lame SK5 Fils et câbles jusqu'à 16mm ²	Lame SK5 Fils 1.5mm ² / 2.5mm ² / 6mm ² Câbles < 16mm ²	5 lames fournies Molette de blocage de lame

Pinces VDE isolés 1000V. Manches isolés, VDE GS, pour tous travaux sous tension 1000V AC et 1500V DC. Norme IEC 60900 : 2004

Pince à bec isolée VDE

502032 / 502132 / 502033 / 502038 / 502035



Référence	502032	502132	502033	502038	502035
Désignation	Bec demi-rond droit 160mm	Bec demi-rond droit 200mm	Bec demi-rond coudé 200mm	Bec rond 160mm	Bec plat 160mm

Pince coupante, multiprise et universelle isolée VDE

502031 / 502131 / 502036 / 502039



Référence	502031	502131	502036	502039
Désignation	Pince coupante 160mm	Pince coupante 180mm	Pince universelle 180mm	Pince multiprise 250mm

Jeu de 4 pinces isolées VDE

502050



Référence	502050
Composition	1 trousse avec pinces: - universelle - coupante - à dénuder - à bec demi-rond droit

Coupe câble

503018 / 503020 / 502028



Référence	503018	503020	502028
Désignation	Coupe câble Ø32mm	Coupe câble Ø52mm	Bec demi-rond coudé 200mm
Caractéristique	Section de coupe max: 240mm ² Diamètre de coupe max: Ø32mm	Section de coupe max: 380mm ² Diamètre de coupe max: Ø52mm	/

Mesure courte

504050 / 504051 / 504052

Mètre ruban à double graduation, et embout magnétique.
Blocage automatique du ruban



Référence	504050	504051	504052
Désignation	3m, largeur 16mm	5m, largeur 19mm	8m, largeur 25mm

Notes



Indice d'étanchéité



Cycle de commutation



Durée de vie nominale



Angle de faisceau nominal



Facteur d'éblouissement



Recouvrable



Diamètre de perçage



Tenue en température au test de fil incandescent



Détection d'ouverture des fenêtres



Indice de dureté du matériau



Classe de protection électrique



Directive européenne applicable au 01/01/2018.

Elle impose une conception produit rigoureuse, une performance énergétique et une conception produit plus respectueuse de l'environnement.



Conforme aux normes NF



Conforme aux normes européennes en vigueur

Nos marques

IICSEN met à votre service ses propres marques de produits développés dans un bureau d'études intégré pour vous fournir un produit sûr et maîtrisé.



Sur internet, votre téléphone mobile ou tablette, nous serons ravis de votre prochaine visite sur notre site

www.iicsen.fr

Contact



Zone Industrielle de la Borie 2
8 rue Marc Seguin
43120 Monistrol sur Loire

Tel: +33(4).71.75.19.29
Fax: +33(4).71.75.66.29



contact@iicsen.fr

8 commerciaux en région
à votre disposition

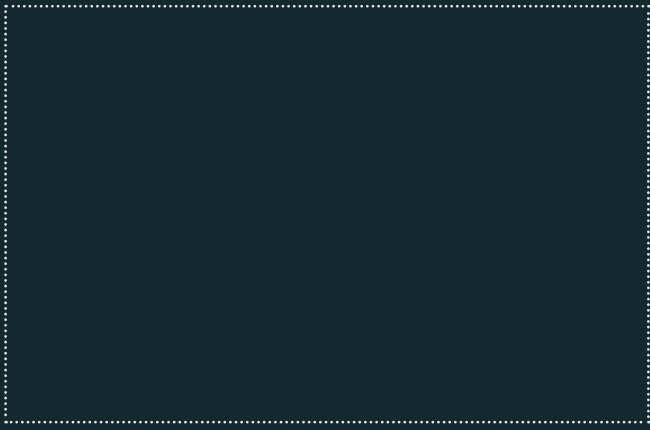

www.iicsen.fr

Edition 09/20-2000ex



IICSEN 8 rue Marc SEGUIN

Zone industrielle de la Borie 2 - 43120 - Monistrol sur Loire

Tel : +33(4).71.75.19.29

Fax: +33(4).71.75.66.29