

03 ECLAIRAGE

- > Dalle led
- > Réglette
- > Projecteur de chantier & extérieur
- > Projecteur industriel highbay
- > Spot downlight
- > Ruban LED
- > Spot intérieur
- > Hublot et applique
- > Ampoule et accessoire

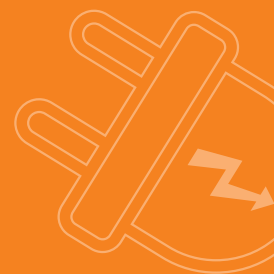



Dalle LED

woltz

Les dalles LED Woltz sont à minima garanties 30000 heures d'utilisation et certaines références, 50000 heures. Elles existent en différents formats : carré (300 x 300 ou 600 x 600), rectangulaire (1200 x 300 ou 1500 x 300). De faible épaisseur (de 9 à 18 mm), elles peuvent être encastrées directement dans le faux plafond, montées en saillie ou suspendues. Nous vendons les accessoires nécessaires pour chacune des poses.



Dalle LED 36W - 4000K - 3600 lumens

812320

Dalle LED 600x600mm. Blanc neutre. Peut être en contact direct avec l'isolant. Montage au plafond, en suspension ou avec cadre saillie.



Référence	812320
Puissance	36W
Dimensions	595x595x9 mm
Flux lumineux	3600 lm
Couleur de la lumière	Blanc neutre
Type de LED	216 LED SMD 4014
Rendement lumineux (lm/W)	100 lm/W
Variable	Non
Constance des couleurs	≤ 6,0 SDCM
Poids	2.2Kg

Info + Livrée avec filin de sécurité





Dalle LED

812317 / 812095

Dalle LED 600x600mm. Recouvrable. Montage au plafond, en suspension ou avec cadre saillié.
Livrée avec filin de sécurité. Couleur blanc.



+ Produit - Recouvrable
- Driver anti-scintillement



Référence	812317	812095
Puissance	36W	36W
Dimensions	595x595x9 mm	595x595x9 mm
Flux lumineux	3800 lm	4500 lm
Couleur de la lumière	Blanc neutre	Blanc neutre
Type de LED	204 Led SMD 4014	216 Led SMD 2835
Rendement lumineux (lm/W)	105 lm/W	125 lm/W
Variable	Non	Non
Constance des couleurs	≤ 6,0 SDCM	≤ 6,0 SDCM
Indice de rendu des couleurs	≥ 80	≥ 80
Matière principale	Corps: Aluminium laqué / Diffuseur: PMMA	Corps: Aluminium laqué / Diffuseur: PMMA
Facteur de puissance	> 0.9	> 0.90
Classe d'isolation électrique	II	II
Groupe photobiologique	RG0	RG0



Dalle LED 36W - 4000K - 3800 lumens

812090

Dalle LED 600x600mm. Peut être en contact direct avec l'isolant. Montage au plafond, en suspension ou avec cadre saillie. Livrée avec filin de sécurité. Alimentation 220-240V~ 50/60Hz

+ Produit - 50 000h
- Recouvrable
- Driver anti-scintillement



Dalle LED

812312

Dalle LED variable avec détecteur de luminosité, carrée 600x600mm extra plate. Montage au plafond, en suspension ou avec cadre saillie. Livrée avec filin de sécurité. Couleur blanc.

+ Produit - 30 000h
- Variable
- Driver anti-scintillement



Référence	812090
Puissance	36W
Dimensions	595x595x9 mm
Flux lumineux	3800 lm
Couleur de la lumière	Blanc neutre
Type de LED	180 Led SMD 2835
Rendement lumineux	105 lm/W
Variable	Non
Constance des couleurs	≤ 6,0 SDCM
Couleur	Blanc
Indice de rendu des couleurs	≥ 80
Matière principale	Corps: Aluminium laqué / Diffuseur: PMMA
Facteur de puissance	> 0,90
Résistance mécanique	IK05
Tenue au fil incandescent	650
Classe d'isolation électrique	II
Groupe photobiologique	RG0

Référence	812312
Puissance	36W
Dimensions	595x595x9 mm
Flux lumineux	3600 lm
Couleur de la lumière	Blanc neutre
Type de LED	216 Led SMD 2835
Rendement lumineux	100 lm/W
Variable	Variateur universel LED 230V~
Constance des couleurs	≤ 6,0 SDCM
Indice de rendu des couleurs	≥ 80
Matière principale	Corps: Aluminium laqué / Diffuseur: PMMA
Facteur de puissance	> 0,9
Résistance mécanique	IK05
Tenue au fil incandescent	850
Classe d'isolation électrique	II
Groupe photobiologique	RG0

Info +

Livrée avec filin de sécurité

Dalle LED 36W à régulation de luminosité 2800 lumens

812316

Dalle LED carrée 600x600mm. Montage au plafond, en suspension ou avec cadre saillie - 4000K - 2800 lumens. Livrée avec filin de sécurité.

A régulation automatique de luminosité.

A



- 50 000h
- Recouvrable
- Régulation
- Driver anti-scintillement

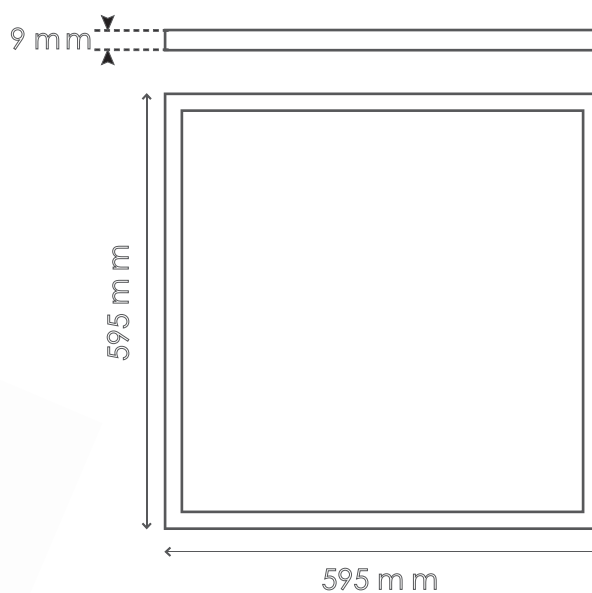

Référence	812316
Puissance	36W
Dimensions	595x595x9 mm
Flux lumineux	2800 lm
Couleur de la lumière	Blanc neutre
Type de LED	180 Led SMD 2835
Rendement lumineux	77 lm/W
Variable	Non
Constance des couleurs	≤ 6,0 SDCM
Couleur	Blanc
Indice de rendu des couleurs	≥ 80
Matière principale	Corps: Aluminium laqué / Diffuseur: PMMA
Facteur de puissance	> 0,9
Résistance mécanique	IK05
Tenue au fil incandescent	650
Classe d'isolation électrique	II
Groupe photobiologique	RG0

Info +

Ajustement de la luminosité par détecteur intégré.

Accessoires de dalle

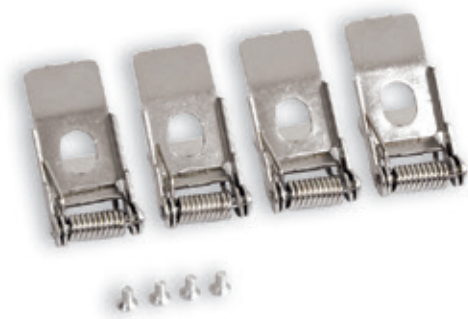

Référence	812091
Désignation	4 griffes de fixation pour dalles de plafond
Déscriptif	Kit de 4 griffes pour montage encastré de dalle carrée ou rectangulaire



Référence	812092
Désignation	Kit de suspension par câble pour dalles de plafond
Déscriptif	Kit de suspension par câbles. Hauteur de suspension réglable
Dimensions	1000 mm

Référence	812093
Désignation	Cadre pour pose en saillie
Dimensions	600x600x45 mm
Couleur	Blanc
Épaisseur du cadre saillie	45 mm
Matière principale	Aluminium

Info + **Montage facile sans outil**





Dalle LED 45W - 4000K - 4950 lumens

812097

Dalle LED carrée 600x600mm extra plate. Transformateur Philips. Montage au plafond, en suspension. Cadre saillié non disponible pour ce modèle. Livrée avec filin de sécurité.

A+



+ Produit - 50 000h
- UGR>13



Référence	812097
Puissance	45W
Dimensions	595x595x18 mm
Flux lumineux	4950 lm
Couleur de la lumière	Blanc neutre
Type de LED	192 Led SMD 2835
Rendement lumineux (lm/W)	110 lm/W
Variable	Non
Constance des couleurs	≤ 6,0 SDCM
Couleur	Blanc
Indice de rendu des couleurs	≥ 80
Matière principale	Tôle d'acier laquée
Facteur de puissance	> 0,95
Résistance mécanique	IK05
Tenue au fil incandescent	650
Classe d'isolation électrique	II
Groupe photobiologique	RG0
Recouvrable	Non

Info +

Transformateur Philips anti-scintillement



Dalle LED rectangulaire

812314 / 812305

Dalle LED rectangulaire extra plate. Montage au plafond, en suspension ou avec cadre saillie. Livrée avec filin de sécurité et supports montés.



> Recouvrable
> Driver anti-scintillement

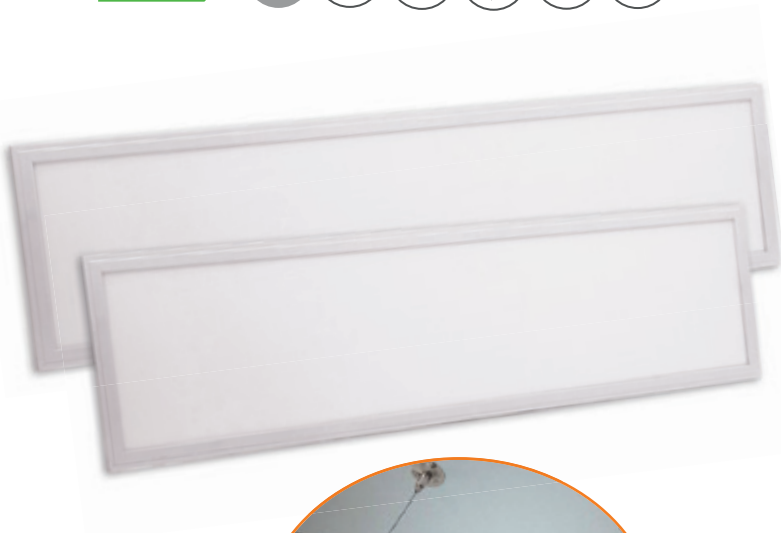

Référence	812314	812305
Puissance	36W	40W
Dimensions	1195x295x9 mm	1495x295x9 mm
Flux lumineux	3800 lm	4000 lm
Couleur de la lumière	Blanc neutre	Blanc neutre
Type de LED	216 Led SMD 2835	216 Led SMD 2835
Rendement lumineux	105 lm/W	105 lm/W
Cycle de commutation	≥ 25 000	≥ 15 000
Durée de vie nominale	50 000h L70	30 000h L70
Variable	Non	Non
Constance des couleurs	≤ 6,0 SDCM	≤ 6,0 SDCM
Couleur	Blanc	Blanc
Indice de rendu des couleurs	≥ 80	≥ 80
Matière principale	Corps : Aluminium laqué / Diffuseur : PMMA	Corps : Aluminium laqué / Diffuseur : PMMA
Facteur de puissance	> 0.9	> 0.9
Résistance mécanique	IK05	IK05
Classe d'isolation électrique	II	II
Groupe photobiologique	RG0	RG0

Accessoire de dalle



Référence	812394	812306
Désignation	Cadre saillie pour dalle LED 1200x300mm.	Cadre saillie pour dalle LED 1500x300mm.
Dimensions	1200x300x45 mm	1500x300x45 mm
Couleur	Blanc	Blanc
Épaisseur du cadre saillie	45 mm	45 mm
Matière principale	Aluminium	Aluminium
Compatibilité	Ref. : 812314	Ref. : 812305

Info +

Montage facile sans outil

Dalle LED 24W - 4000K - 2400 lumens

812099

Dalle LED carrée 300x300mm extra-plate. Montage au plafond, en suspension ou avec cadre saillie. **Blanc neutre**. Livrée avec filin de sécurité et supports montés.

A



+ Produit

- 30 000h
- Recouvrable
- Driver anti-scintillement



Référence	812099
Puissance	24W
Dimensions	295x295x9 mm
Flux lumineux	2400 lm
Couleur de la lumière	Blanc neutre
Type de LED	120 Led SMD 2835
Rendement lumineux (lm/W)	100 lm/W
Variable	Non
Constance des couleurs	≤ 6,0 SDCM
Couleur	Blanc
Indice de rendu des couleurs	≥ 80
Matière principale	Corps : Aluminium laqué / Diffuseur : PMMA
Facteur de puissance	> 0,9
Résistance mécanique	IK05
Tenue au fil incandescent	650
Classe d'isolation électrique	II
Groupe photobiologique	RG0

Accessoire de dalle



Référence	812399
Désignation	Cadre saillie pour dalle LED 300x300mm
Dimensions	300x300x45 mm
Couleur	Blanc
Epaisseur du cadre saillie	45 mm
Matière principale	Aluminium

Info + Montage facile sans outil

Réglette

woltz

Réglettes étanches adaptées pour l'intérieur comme pour l'extérieur. Elles sont proposées en plusieurs dimensions. Le montage est simplifié : connecteurs automatiques, entrée câble par presse-étoupe, dont une série en pré-câblage traversant. Ces réglettes sont bien adaptées au remplacement des réglettes fluorescentes. Nous proposons aussi une gamme de réglettes intérieures.



Réglette à LED

812049 / 812050 / 812051 / 812052

IK08. 1 presse-étoupe. Diffuseur clipsable.
Couleur gris/transparent.
Plage de température d'utilisation de -15°C à +45°C

+ Produit - 30 000h
- IP 65



Référence	812049	812050	812051	812052
Puissance	12W	18W	24W	36W
Dimensions	590x86x66 mm	590x86x66 mm	1180x86x66 mm	1180x86x66 mm
Flux lumineux	1000 lm	1500 lm	2000 lm	3000 lm
Type de LED	66 Led SMD 2835	92 Led SMD 2835	132 Led SMD 2835	184 Led SMD 2835
Rendement lumineux (lm/W)	84 lm/w	84 lm/w	84 lm/w	84 lm/w
Variable	Non	Non	Non	Non
Constance des couleurs	≥ 6,0 SDCM	≥ 6,0 SDCM	≥ 6,0 SDCM	≥ 6,0 SDCM
Indice de rendu des couleurs	≥ 80	≥ 80	≥ 80	≥ 80
Matière principale	Polycarbonate	Polycarbonate	Polycarbonate	Polycarbonate
Facteur de puissance	> 0,9	> 0,9	> 0,9	> 0,9
Classe d'isolation électrique	II	II	II	II
Groupe photobiologique	RG0	RG0	RG0	RG0

Info + Connecteur rapide sans outil

Réglette à LED

812054

IK08. 1 presse-étoupe. Diffuseur clipsable. Blanc neutre. Couleur gris/transparent.
Plage de température d'utilisation de -15°C à +45°C

+ Produit - 30 000h
- IP 65



Référence	812053	812054
Puissance	30W	48W
Dimensions	1480x86x72 mm	1480x86x72 mm
Flux lumineux	2500 lm	4000 lm
Type de LED	168 Led SMD 2835	252 Led SMD 2835
Rendement lumineux	84 lm/w	84 lm/W
Variable	Non	Non
Constance des couleurs	≥ 6,0 SDCM	≤ 6,0 SDCM
Indice de rendu des couleurs	≥ 80	≥ 80
Matière principale	Polycarbonate	Polycarbonate
Facteur de puissance	> 0,9	> 0,9
Classe d'isolation électrique	II	II
Groupe photobiologique	RG0	RG0

Info + Connecteur rapide sans outil

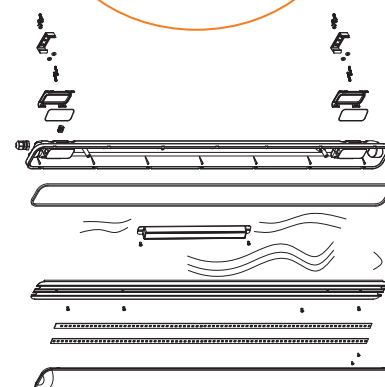

Réglette LED SMD étanche

812056

Réglette LED SMD étanche 20W - 60 cm.

+ Produit - 30 000h
- IP 65

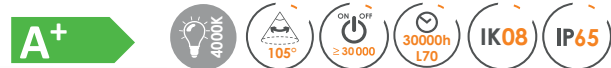

Référence	812056
Puissance	20W
Dimensions	600x80x51 mm
Flux lumineux	1800 lm
Type de LED	100 LED SMD
Facteur de puissance	> 0,9
Classe d'isolation électrique	II
Groupe photobiologique	RG0
Plage de température d'utilisation	De -15°C à +45°C

Réglette LED SMD étanche - câblage traversant

812260 / 812261 / 812262 / 812263 / 812264 / 812265

Pré-câblage traversant (utiliser du câble R2V 2x1,5mm² pour l'installation). 2 presse-étoupes. Entraxe des supports de fixation réglable.

Livrée avec un bouchon d'étanchéité pour le presse étoupe non utilisé et conserver l'indice IP65. Couleur Blanc/transparent



+ Produit - 100 000 On/Off
- IP 65

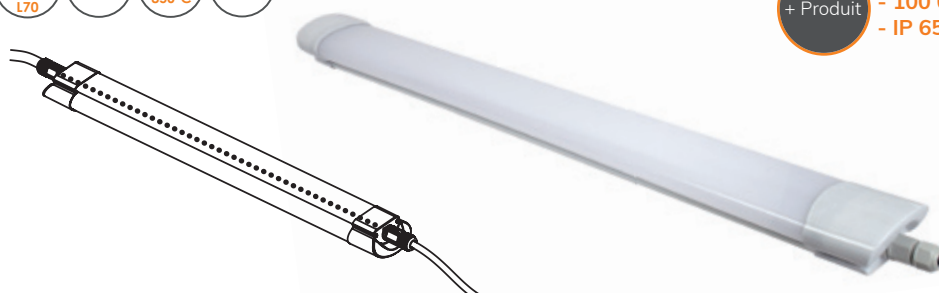

Référence	812260	812261	812262	812263	812264	812265
Puissance	25W	25W	45W	45W	55W	55W
Dimensions	680x74x42,5 mm	680x74x42,5 mm	1280x74x42,5 mm	1280x74x42,5 mm	1580x74x42,5 mm	1580x74x42,5 mm
Flux lumineux	2900 lm	2900 lm	5000 lm	5000 lm	6000 lm	6000 lm
Température de couleur	4000k	6500k	4000k	6500k	4000k	6500k
Couleur de la lumière	Blanc neutre	Blanc froid	Blanc neutre	Blanc froid	Blanc neutre	Blanc froid
Type de LED	120 Led SMD 2835	120 Led SMD 2835	204 Led SMD 2835	204 Led SMD 2835	240 Led SMD 2835	240 Led SMD 2835
Rendement lumineux (lm/W)	116 lm/W	116 lm/W	111 lm/W	111 lm/W	109 lm/W	109 lm/W
Variable	Non	Non	Non	Non	Non	Non
Constance des couleurs	≤ 6,0 SDCM	≤ 6,0 SDCM	≤ 6,0 SDCM	≤ 6,0 SDCM	≤ 6,0 SDCM	≤ 6,0 SDCM
Indice de rendu des couleurs	≥ 80	≥ 80	≥ 80	≥ 80	≥ 80	≥ 80
Matière principale	Polycarbonate	Polycarbonate	Polycarbonate	Polycarbonate	Polycarbonate	Polycarbonate
Facteur de puissance	> 0,9	> 0,9	> 0,9	> 0,9	> 0,9	> 0,9
Classe d'isolation électrique	II	II	II	II	II	II
Groupe photobiologique	RG0	RG0	RG0	RG0	RG0	RG0
Quantité maximum par ligne d'alimentation	16	16	10	10	10	10
Plage de température d'utilisation	De -15°C à +45°C	De -15°C à +45°C	De -15°C à +45°C	De -15°C à +45°C	De -15°C à +45°C	De -15°C à +45°C



Réglette à LED

812070 / 812071 / 812072 / 812075

Usage intérieur.



Référence	812070	812071	812072	812075
Puissance	10W	20W	25W	10W
Dimensions	605x30x43 mm	1225x30x43 mm	1520x30x43 mm	557x60x25 mm
Flux lumineux	910 lm	1800 lm	2320 lm	800 lm
Couleur de la lumière	Blanc neutre	Blanc neutre	Blanc neutre	Blanc neutre
Type de LED	48 Led SMD 2835	96 Led SMD 2835	125 Led SMD 2835	48 Led SMD 2835
Rendement lumineux	91 lm/W	91 lm/W	91 lm/W	91 lm/W
Angle d'éclairage	110°	110°	110°	105°
Cycles de commutation	≥ 15 000	≥ 15 000	≥ 5 000	≥ 30 000
Variable	Non	Non	Non	Non
Constance des couleurs	≤ 6,0 SDCM	≤ 6,0 SDCM	≤ 6,0 SDCM	≤ 6,0 SDCM
Couleur	Gris / Blanc	Gris / Blanc	Gris / Blanc	Gris / Alu
Indice de rendu des couleurs	≥ 80	≥ 80	≥ 80	≥ 80
Matière principale	Support en aluminium	Support en aluminium	Support en aluminium	Support en aluminium
Facteur de puissance	> 0,9	> 0,9	> 0,9	> 0,9
Classe d'isolation électrique	II	II	II	II
Groupe photobiologique	RG0	RG0	RG0	RG0

Info + Orientable

Réglette à LED - tube interchangeable

812269 / 812270

Tube LED SMD T8. Presse étoupe fourni. Plage de température d'utilisation de -15°C à +45°C

+ Produit

- 50 000h
- 100 000 On/Off
- IP 65



Référence	812269	812270
Puissance	2x24W	2x24W
Dimensions	1585x112,5x63 mm	1585x112,5x63 mm
Flux lumineux	2x2400 lm	2x2400 lm
Température de couleur	4000 K	6500 K
Couleur de la lumière	Blanc neutre	Blanc froid
Type de LED	2x120 Led SMD 2835	2x120 Led SMD 2835
Rendement lumineux (lm/W)	100 Lm/W	100 Lm/W
Variable	Non	Non
Constance des couleurs	≤ 6,0 SDCM	≤ 6,0 SDCM
Couleur	Gris / Transparent	Gris / Transparent
Type de culot	G13	G13
Indice de rendu des couleurs	≥ 80	≥ 80
Matière principale	Polycarbonate	Polycarbonate
Facteur de puissance	> 0,9	> 0,9
Résistance mécanique	IK08	IK08
Classe d'isolation électrique	II	II

Info +

Connecteur rapide sans outil

Réglette LED SMD étanche

812281

IK08. Câblage traversant. 2 presse-étoupes. Livrée avec un bouchon d'étanchéité pour le presse étoupe.

Angle d'éclairage de 110°. 2 connecteurs rapides. Driver anti scintillement. Quantité maximale de réglette par ligne d'alimentation:

16

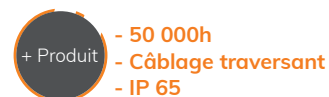

Référence	812281
Puissance	55 W
Dimensions	1536x72x61mm
Flux lumineux	7150 lm
Couleur de la lumière	Blanc neutre
Type de LED	168 Led SMD 2835
Rendement lumineux	130 lm/W
Variable	Non
Constance des couleurs	≤ 6,0 SDCM
Couleur	Gris / Transparent
Indice de rendu des couleurs	≥ 80
Matière principale	Polycarbonate
Facteur de puissance	> 0,9
Classe d'isolation électrique	I
Groupe photobiologique	RG0
Plage de température d'utilisation	De -20°C à +40°C

Info +

- 2 presse-étoupes et bouchons fournis
- 2 connecteurs rapides sans outil
- Driver anti-scintillement
- Quantité maximum par ligne d'alimentation: 16 réglettes

Accessoire pour réglette



Référence	812385
Désignation	Kit de suspension pour luminaire
Déscriptif	Permet la suspension des réglettes ou leur sécurisation
Longueur	2m
Résistance	25Kg
Filetage	M6x30mm
Câble	Ø1.5mm

Projecteur de chantier & extérieur

woltz

Vous trouverez une sélection de projecteurs de chantier filaires ou sur batterie pour vous équiper lors de vos travaux et une gamme de projecteurs extérieurs LED extra plat à fixer. Une sélection de produits répondants à différentes puissances et températures de couleur selon vos besoins. Modèles disponibles avec ou sans détection.



Projecteur de chantier portable à LED 20W à batterie et à LED 30W

811350 / 811353

Projecteur à LED ultra-plat étanche de 20 à 30W, simple à transporter, idéal pour vos chantiers.



Référence	811350	811353
Puissance	20W	30W
Alimentation	Rechargeable 230V~50Hz avec transformateur. Batterie intégrée 7.4V 4.4Ah	Sur secteur 230V~50Hz
Dimensions	165x155x50 mm	165X155X45mm
Flux lumineux	1700 lm	3000 lm
Couleur de la lumière	Blanc neutre	Blanc neutre
Type de LED	30 LED SMD 2835	45 LED SMD 2835
Rendement lumineux	85 lm/W	100lm/W
Variable	Non	Non
Constance des couleurs	≤ 6,0 SDCM	≤ 6,0 SDCM
Couleur	Noir/gris	Noir/gris
Indice de rendu des couleurs	≥ 80	≥ 80
Matière principale	Corps en aluminium	Corps en aluminium
Facteur de puissance	> 0,9	> 0,9
Classe d'isolation électrique	III	I
Plage de température d'utilisation	De -20°C à +40°C	De -20°C à +40°C
Transformateur	100-240V~50Hz / 8,4V DC 1500mA	/
Mode	2 Modes d'éclairage: 50% / 100%	/

Info +

Temps de charge: 3-4h,
Autonomie : >3h (Mode 100%)
>6h (Mode 50%)

Equipé de 3m de câble H07RN-F 3x1mm²

Projecteur de chantier sur trépied à LED 50W

811352

Projecteur à LED ultra-plat étanche sur trépied, simple à transporter, idéal pour vos chantiers.



Référence	811352
Puissance	50W
Alimentation	230V~ 50Hz
Dimensions	210x180x45 mm (Projecteur)
Flux lumineux	5000 lm
Couleur de la lumière	Blanc neutre
Type de LED	75 LED SMD 2835
Rendement lumineux	10 lm/W
Variable	Non
Constance des couleurs	≤ 6,0 SDCM
Couleur	Noir/gris
Indice de rendu des couleurs	≥ 80
Matière principale	Corps en aluminium
Facteur de puissance	> 0,9
Classe d'isolation électrique	I
Plage de température d'utilisation	De -20°C à +40°C

Info +

Équipé de 3m de câble HO7RN-F 3x1mm²,
Trépied ajustable de 65 cm à 158 cm



Projecteur portable LED SMD 80W

811139

Projecteur portable à LED SMD 80W équipé de 2 prises 2P+T, pour vous éclairer aisément et alimenter vos outils filaires.



A+



Référence	811139
Puissance	80W
Alimentation	230V~ 50Hz
Dimensions	342x295x112 mm
Flux lumineux	7000 lm
Couleur de la lumière	Blanc neutre
Type de LED	150 LED SMD
Variable	Non
Constance des couleurs	≤ 6,0 SDCM
Couleur	Noir et rouge
Indice de rendu des couleurs	≥ 80
Facteur de puissance	> 0,9
Longueur du câble	8m

Info +

2 prises 2P+T 16 A à clapet,
1 interrupteur ON/OFF étanche,
Câble HO7RN-F 3G1.5mm² de 8m
Inclinaison du pied réglable



Projecteur étanche extra plat à LED

811240 / 811242 / 811241 / 811243

Projecteur blanc ou noir à LED extra plat avec corps en fonte d'aluminium

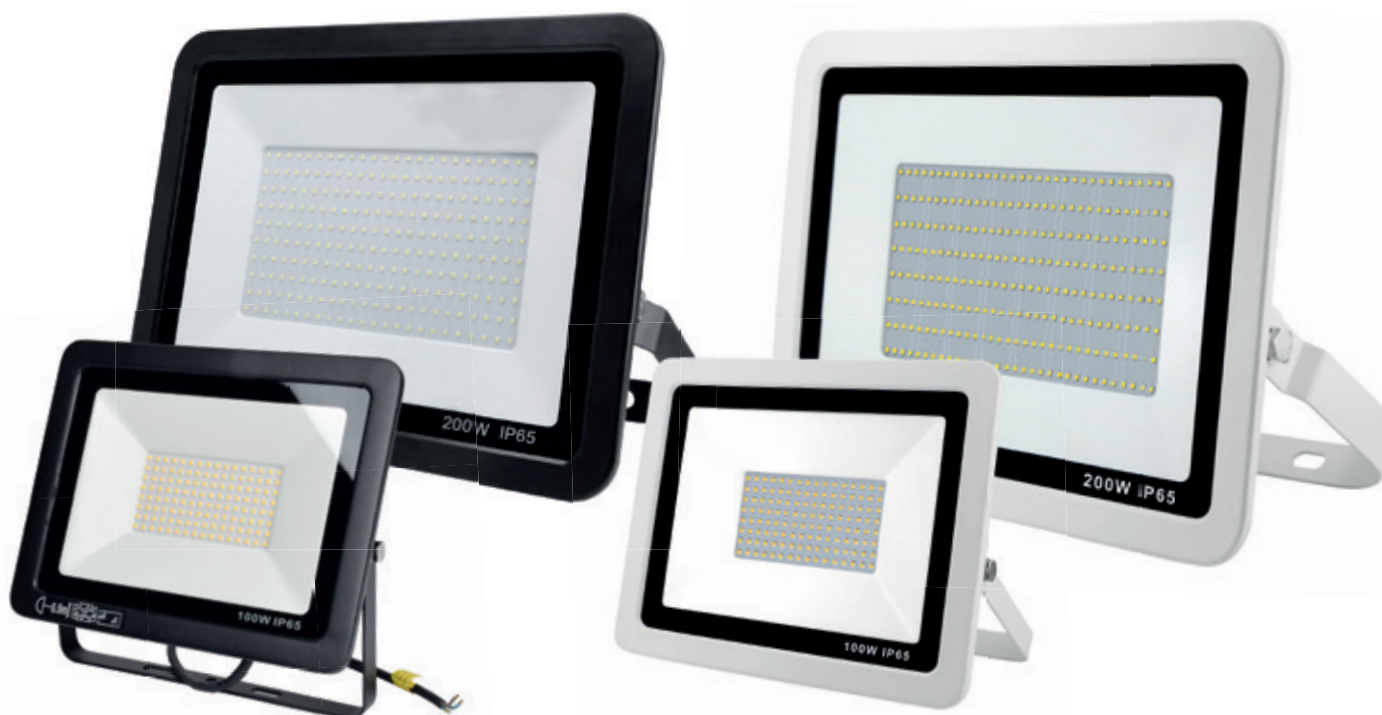

Référence	811240 (noir)	811242 (noir)	811241 (blanc)	812243 (blanc)
Puissance	100W	200W	100W	200W
Dimensions	270x210x33,5 mm	380x280x43,5 mm	270x210x33,5 mm	380x280x43,5 mm
Flux lumineux	8000 lm	16 000 lm	8000 lm	16 000 lm
Couleur de la lumière	Blanc neutre	Blanc neutre	Blanc neutre	Blanc neutre
Type de LED	128 Led SMD 2835	256 Led SMD 2835	128 Led SMD 2835	256 Led SMD 2835
Rendement lumineux	80 lm/W	80 lm/W	80 lm/W	80 lm/W
Variable	Non	Non	Non	Non
Constance des couleurs	≤ 6,0 SDCM	≤ 6,0 SDCM	≤ 6,0 SDCM	≤ 6,0 SDCM
Couleur	Blanc	Blanc	Noir	Noir
Indice de rendu des couleurs	≥ 80	≥ 80	≥ 80	≥ 80
Facteur de puissance	> 0,9	> 0,9	> 0,9	> 0,9
Classe d'isolation électrique	I	I	I	I
Groupe photobiologique	RG0	RG0	RG0	RG0

Info +

Equipé de 50cm de câble HO5RN-F 3G0,75mm²

Projecteur extra plat à LED

811220 / 811222 / 811224 / 811228

Projecteur noir à LED extra plat avec corps en fonte d'aluminium. De 20 à 100W



Référence	811220	811222	811224	811228
Puissance	20W	30W	50W	100W
Dimensions	187x183x55 mm	256x233x62 mm	292x264,5x75 mm	345x310x61 mm
Flux lumineux	1800 lm	2700 lm	4500 lm	9000 lm
Couleur de la lumière	Blanc neutre	Blanc neutre	Blanc neutre	Blanc neutre
Type de LED	28 Led SMD 2835	44 Led SMD 2835	75 Led SMD 2835	150 Led SMD 2835
Rendement lumineux	90 lm/W	90 lm/W	90 lm/W	90 lm/W
Variable	Non	Non	Non	Non
Constance des couleurs	≤ 6,0 SDCM	≤ 6,0 SDCM	≤ 6,0 SDCM	≤ 6,0 SDCM
Couleur	Noir	Noir	Noir	Noir
Indice de rendu des couleurs	≥ 80	≥ 80	≥ 80	≥ 80
Facteur de puissance	> 0,5	> 0,9	> 0,5	> 0,5
Classe d'isolation électrique	I	I	I	I
Groupe photobiologique	RG0	RG0	RG0	RG0

Info +

Equipés de 50cm de câble HO5RN-F 3X1mm²

Projecteur extra plat à LED à détection

811221 / 811223 / 811225

Projecteur noir à LED extra plat avec corps en fonte d'aluminium. De 20 à 100W à détection



Référence	811221	811223	811225
Puissance	20W	30W	50W
Dimensions	207x183x55 mm	266x233x62 mm	292x264,5x75 mm
Flux lumineux	1800 lm	2700 lm	4500 lm
Couleur de la lumière	Blanc neutre	Blanc neutre	Blanc neutre
Type de LED	28 Led SMD 2835	44 Led SMD 2835	75 Led SMD 2835
Rendement lumineux	90 lm/W	90 lm/W	90 lm/W
Variable	Non	Non	Non
Constance des couleurs	≤ 6,0 SDCM	≤ 6,0 SDCM	≤ 6,0 SDCM
Indice de rendu des couleurs	≥ 80	≥ 80	≥ 80
Facteur de puissance	> 0,5	> 0,5	> 0,5
Classe d'isolation électrique	I	I	I
Groupe photobiologique	RG0	RG0	RG0
Distance de détection	2 à 10 m	2 à 10 m	2 à 10 m
Angle de détection	120°	120°	120°
Temporisation	De 10s à 5min	De 10s à 5min	De 10s à 5min

Info +

Détection infrarouge
Détection et fonctionnement continu
Equipés de 50cm de câble HO5RN-F 3X1mm²



Projecteur à LED Pro

811212 / 811213

Projecteur noir à LED étanche extra plat avec corps en fonte d'aluminium. De 100 à 200W. Idéal pour l'éclairage d'entrepôt et de bâtiment industriel.



Référence	811212	811213
Puissance	100W	200W
Dimensions	438x402x111 mm	438x402x111 mm
Flux lumineux	14500 lm	29000 lm
Couleur de la lumière	Blanc neutre	Blanc neutre
Type de LED	192 Led SMD 3030 Lumileds	288 Led SMD 3030 Lumileds
Rendement lumineux	145 lm/W	90 lm/W
Variable	Non	Non
Constance des couleurs	≤ 6,0 SDCM	≤ 6,0 SDCM
Indice de rendu des couleurs	≥ 70	≥ 70
Facteur de puissance	> 0,92	> 0,92
Classe d'isolation électrique	I	I
Groupe photobiologique	RG1	RG0

Info +

Equipés de 150cm de câble HO5RN-F 3X1mm²

Accessoires de connexion étanche

Cette sélection de connecteurs assurera l'étanchéité et un gain de temps pour la connexion de vos éclairages extérieurs et highbays.



Référence	812390	812391	812392
Designation	2 connecteurs droits	Connecteur étanche droit	Connecteur étanche en T
Descriptif	IP68 - connexion à vis	IP68 - connexion AUTO	IP68 - connexion AUTO

Projecteur industriel highbay

woltz

Vous trouverez une sélection de projecteurs highbays et de rampes suspendues adaptés aux besoins d'espaces de stockage, ateliers, bâtiments industriels ou agricoles, et de façon générale les bâtiments dont les espaces sont très hauts.

La puissance et la technologie de ces projecteurs permettront un éclairage industriel optimal.





Projecteur highbay LED

812500 / 812501 / 812502

Projecteur highbay LED en fonte d'aluminium pour un éclairage industriel ciblé et de grande hauteur sous plafond.

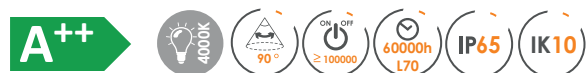

Référence	812500	812501	812502
Puissance	100 W	150 W	200 W
Dimensions	Ø292x178 mm	Ø292x178 mm	Ø292x197 mm
Flux lumineux	14 500 lm	21 750 lm	29 000 lm
Couleur de la lumière	Blanc neutre	Blanc neutre	Blanc neutre
Type de LED	112 Led SMD 3030 Nichia	189 Led SMD 3030 Nichia	252 Led SMD 3030 Nichia
Rendement lumineux	145 lm/W	145 lm/W	145 lm/W
Variable	Non	Non	Non
Constance des couleurs	≤ 6,0 SDCM	≤ 6,0 SDCM	≤ 6,0 SDCM
Couleur	Noir	Noir	Noir
Indice de rendu des couleurs	≥ 70	≥ 70	≥ 70
Facteur de puissance	≥ 0,92	≥ 0,92	≥ 0,92
Classe d'isolation électrique	I	I	I
Groupe photobiologique	RG1	RG1	RG1
Transformateur	Meanwell HBG	Meanwell HBG	Meanwell HBG
Plage de température d'utilisation	De -30°C à +50°C	De -30°C à +50°C	De -30°C à +45°C

Info +

Equipés de 150cm de câble HO5RN-F 3X1mm²

Accessoires projecteur highbay



Référence	812505	812506	812507	812508
Désignation	Support pour highbay	Réflecteur en polycarbonate pour highbay	Réflecteur 90° alu pour highbay	Chaine pour highbay

Illustration de montage d'un support et d'un réflecteur en polycarbonate sur un projecteur

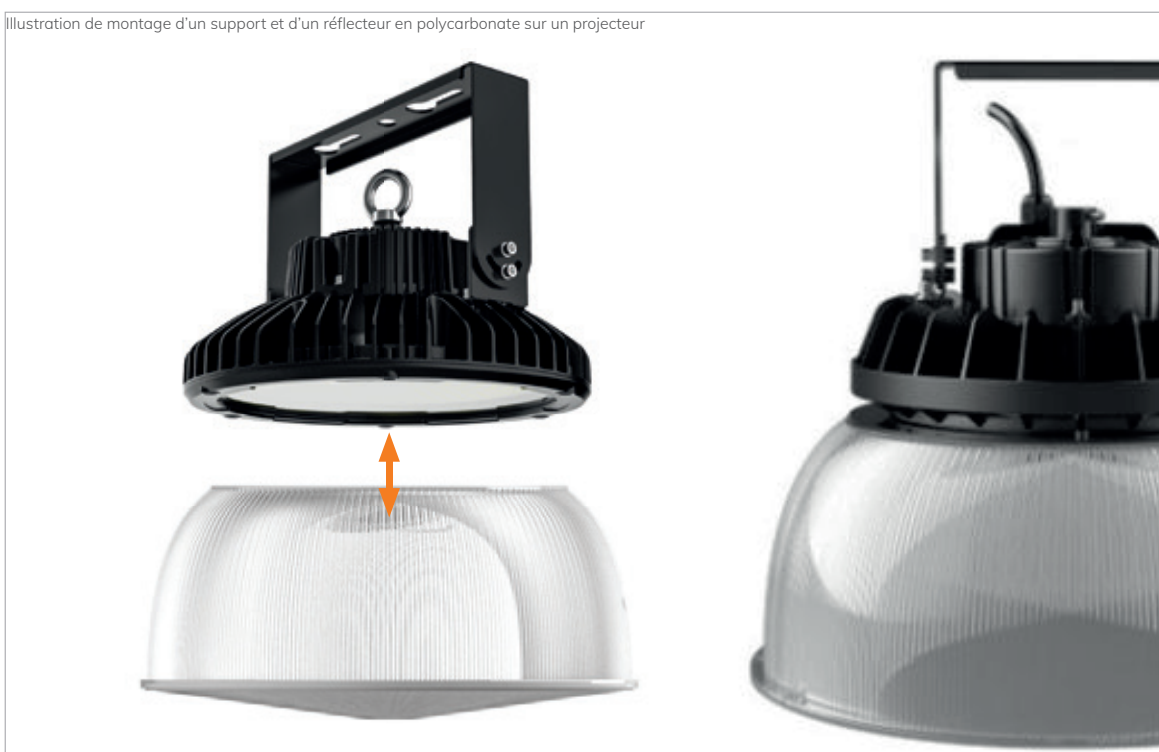

Accessoires de connexion étanche

Cette sélection de connecteurs assurera l'étanchéité et un gain de temps, pour la connexion de vos éclairages extérieurs et highbays.



Référence	812390	812391	812392
Designation	2 connecteurs droits	Connecteur étanche droit	Connecteur étanche en T
Descriptif	IP68 - connexion à vis	IP68 - connexion AUTO	IP68 - connexion AUTO



Projecteur highbay LED

812400 / 812401 / 812402

Projecteur highbay LED en fonte d'aluminium pour un éclairage industriel ciblé et de grande hauteur sous plafond. Livré avec un crochet de suspension et un support orientable.

A+



Référence	812400	812401	812402
Puissance	100W	150W	200W
Dimensions	Ø280x136.7 mm	Ø341.5x152.3 mm	Ø400x15 mm
Flux lumineux	10000 lm	15000 lm	20000 lm
Couleur de la lumière	Blanc froid	Blanc froid	Blanc froid
Type de LED	108 Led SMD 2835 Philips	168 Led SMD 2835 Philips	240 Led SMD 2835 Philips
Rendement lumineux	100 lm/W	100 lm/W	100 lm/W
Variable	Non	Non	Non
Constance des couleurs	≤ 6,0	≤ 6,0	≤ 6,0
Couleur	Noir	Noir	Noir
Indice de rendu des couleurs	≥ 80	≥ 80	≥ 80
Facteur de puissance	≥ 0,90	≥ 0,90	≥ 0,90
Classe d'isolation électrique	I	I	I
Groupe photobiologique	RG1	RG1	RG1
Transformateur	Lifud	Lifud	Lifud

Panneau highbay LED suspendu

812490 / 812491 / 812492

Projecteur highbay LED à suspendre en fonte d'aluminium pour un éclairage industriel important et de grande hauteur sous plafond. Idéal pour des linéaires.

A++



Référence	812490	812491	812492
Puissance	90W	150W	240W
Dimensions	336x307x61 mm	621x307x61 mm	621x307x61 mm
Flux lumineux	11250 lm	18750 lm	30000 lm
Couleur de la lumière	Blanc neutre	Blanc neutre	Blanc neutre
Type de LED	90 Led SMD 3030 Lumiled	144 Led SMD 3030 Lumiled	252 Led SMD 3030 Lumiled
Rendement lumineux	125 lm/W	125 lm/W	125 lm/W
Angle d'éclairage	80°x100°	80°x100°	80°x100°
Variable	Non	Non	Non
Constance des couleurs	≤ 6,0 SDCM	≤ 6,0 SDCM	≤ 6,0 SDCM
Couleur	Noir	Noir	Noir
Indice de rendu des couleurs	≥ 70	≥ 70	≥ 70
Facteur de puissance	> 0,80	> 0,80	> 0,80
Classe d'isolation électrique	I	I	I
Groupe photobiologique	RG1	RG1	RG1
Transformateur	Meanwell ELG	Meanwell ELG	Meanwell ELG

Info +

Equipés de 150cm de câble HO5RN-F 3X1mm²
Livrés avec 2 câbles de suspension de 200cm



Accessoires de connexion étanche

Cette sélection de connecteur assurera l'étanchéité et un gain de temps, pour la connexion de vos éclairages extérieurs et highbays.



Référence	812390
Designation	2 connecteurs droits
Descriptif	IP68 - connexion à vis

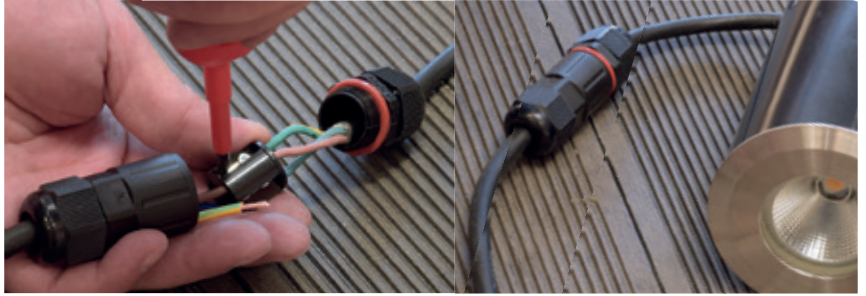

Référence	812391
Designation	Connecteur étanche droit
Descriptif	IP68 - connexion AUTO

Illustration de montage des connecteurs étanches à connexion AUTO - montage en série



Référence	812392
Designation	Connecteur étanche en T
Descriptif	IP68 - connexion AUTO

Illustration de montage des connecteurs étanches à connexion AUTO - montage en parallèle



Spot downlight

woltz

Sous cette appellation, vous pouvez trouver des luminaires compacts, avec des sources lumineuses ponctuelles.

Cette catégorie regroupe plus largement des éclairages de différents diamètres, souvent plus importants qu'un spot classique, parfois en saillie mais dont le point commun est un flux lumineux bien dirigé sur la surface à éclairer.





Spot downlight à LED

811160 / 811161

Fournis avec un transformateur, ces spots de Ø175 et Ø225mm ont une durée de vie de 30000h, et un important flux lumineux pour vos installations.

A



Référence	811160	811161
Puissance	13W	21W
Dimensions	Ø175x11 mm	Ø225x11 mm
Flux lumineux	1250 lm	1862 lm
Couleur de la lumière	Blanc neutre	Blanc froid
Type de LED	60 Led SMD 2835	100 Led SMD 2835
Rendement lumineux	96 lm/W	88 lm/W
Variable	Non	Non
Constance des couleurs	≤ 6,0	≤ 6,0
Couleur	Blanc	Blanc
Indice de rendu des couleurs	≥ 80	≥ 80
Facteur de puissance	≥ 0,5	≥ 0,5
Classe d'isolation électrique	II	II
Transformateur	Eaglerise	Eaglerise

Spot downlight à LED en saillie - transformateur intégré

812148

Modèle rond en saillie Ø225mm, ce spot s'installe directement au plafond.

A+



Référence	812148
Puissance	18W
Dimensions	225x35 mm
Flux lumineux	1400 lm
Couleur de la lumière	Blanc neutre
Type de LED	90 Led SMD 2835
Rendement lumineux	77 lm/W
Variable	Non
Constance des couleurs	≤ 6,0
Couleur	Blanc
Indice de rendu des couleurs	≥ 80
Facteur de puissance	0,8
Classe d'isolation électrique	II

Spot downlight à LED compact - transformateur intégré

812156 / 812157

Fournis avec un transformateur intégré, ces spots très compacts, de faible épaisseur, sont faciles à installer dans les faux plafonds. Ø170 et Ø225mm pour ces spots avec un angle d'éclairage important de 150°.



Référence	812156	812157
Puissance	12W	18W
Dimensions	Ø170x28 mm	Ø225x28 mm
Flux lumineux	840 lm	1080 lm
Couleur de la lumière	Blanc neutre	Blanc neutre
Type de LED	44 Led SMD	60 Led SMD
Rendement lumineux	70 lm/W	60 lm/W
Variable	Non	Non
Constance des couleurs	≤ 6,0	≤ 6,0
Couleur	Blanc	Blanc
Indice de rendu des couleurs	≥ 80	≥ 80
Facteur de puissance	≥ 0,5	≥ 0,5
Classe d'isolation électrique	II	II

Spot downlight à LED en saillie - transformateur intégré

812410

Modèle carré en saillie 225x225x35mm, ce spot s'installe directement au plafond.



Référence	812410
Puissance	18W
Dimensions	225x225x35 mm
Flux lumineux	1400 lm
Couleur de la lumière	Blanc chaud
Type de LED	90 Led SMD 2835
Rendement lumineux	77 lm/W
Variable	Non
Constance des couleurs	≤ 6,0
Couleur	Blanc
Indice de rendu des couleurs	≥ 80
Facteur de puissance	0,8
Classe d'isolation électrique	II



Spot downlight à LED carré - transformateur intégré & anti-éblouissement

812480 / 812481 / 812482 / 812483 / 812484 / 812485

Spots downlights carrés anti-éblouissement disponibles en 3 dimensions et 3 puissances. Une gamme avantageuse pour équiper des locaux de travail ou commerciaux.

A++



ou



Référence	812480 (Blanc chaud) 812481 (Blanc neutre)	812482 (Blanc chaud) 812483 (Blanc neutre)	812484 (Blanc chaud) 812485 (Blanc froid)
Puissance	10W	18W	25W
Dimensions	110x110x40 mm	190x190x40 mm	228x228x40mm
Flux lumineux	1000 lm	2000 lm	3000 lm
Type de LED	16 Led SMD	36 Led SMD	64 Led SMD
Rendement lumineux	100 lm/W	111 lm/W	120 lm/W
Variable	Non	Non	Non
Constance des couleurs	≤ 6,0	≤ 6,0	≤ 6,0
Couleur	Blanc	Blanc	Blanc
Indice de rendu des couleurs	≥ 80	≥ 80	≥ 80
Facteur de puissance	≥ 0,9	≥ 0,9	≥ 0,9
Classe d'isolation électrique	I	I	I

Ruban LED

woltz

L'essentiel du concept ruban Led pour réaliser un éclairage décoratif, pour souligner un mobilier, un bar, un éclairage d'ambiance ou de signalisation, y compris de sécurité (escaliers).

Plusieurs puissances et plusieurs diffuseurs disponibles ainsi que les transformateurs, les contrôleurs et les connecteurs rapides associés.



Ruban LED 5m 72LED/m IP20 - 24V

812330

Ruban LED variable, blanc chaud 13,8W/m - 1200Lm/m. 5m de longueur & sécable tous les 8,5 cm. **Largeur 10 mm.**
Equipé de 72 LED SMD 2835/m. Ruban adhésif 3M. Alimentation 24V DC

+ Produit - Variable
- 30 000h

A⁺

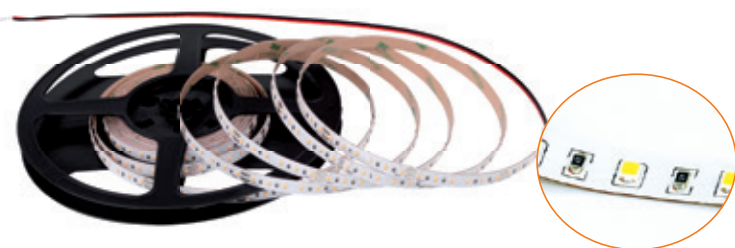

Référence	812330
Puissance	13,8W/m
Dimensions	5000x10x1,2 mm
Flux lumineux	1200 lm/m
Type de LED	72 Led SMD 2835/m
Couleur de la lumière	Blanc chaud
Constance des couleurs	≤ 6,0 SDCM
Indice de rendu des couleurs	≥ 80
Facteur de puissance	> 0,9
Type de variateur compatible	Mini contrôleur et contrôleur RF 24V DC
Sécable	8,5 cm

Ruban LED 5m 72LED/m IP65 - 24V

812331

Ruban LED variable, blanc chaud 13,8W/m - 1100Lm/m. 5m de longueur & sécable tous les 8,5 cm. **Largeur 10mm.**
Equipé de 72 LED SMD 2835/m. Ruban adhésif 3M. Alimentation 24V DC

+ Produit - Variable
- IP 65
- 30 000h

A⁺



Référence	812331
Puissance	13,8W/m
Dimensions	5000x10x2,5 mm
Flux lumineux	1100 lm/m
Type de LED	72 Led SMD 2835/m
Couleur de la lumière	Blanc chaud
Constance des couleurs	≤ 6,0 SDCM
Indice de rendu des couleurs	≥ 80
Facteur de puissance	> 0,9
Type de variateur compatible	Mini contrôleur et contrôleur RF 24V DC
Sécable	8,5cm

Diffuseur sur rail et accessoires - 2m

Pour ruban LED de largeur 10mm - Dimensions extérieures du profilé: 17,5x8mm. Fourni avec 4 clips de fixation et 2 embouts.



Référence	812354
Désignation	Diffuseur 2 m
Dimensions	17.5x8x2000 mm
Type de produit	Rail, diffuseur & accessoires
Matière principale	Aluminium
Matière du diffuseur	Polycarbonate
Type de diffuseur	dépoli

Ruban 5m LED RGBW 60LED/m IP20 - 24V

812333

Ruban LED variable, multicolore et blanc chaud 18W/m - 933 Lm/m max. 5m de longueur & sécable tous les 10 cm. **Largeur 10 mm.**
Equippé de 60 LED SMD 2835/m.
Ruban adhésif 3M. Alimentation 24V DC

+ Produit - Variable
- Multicolore

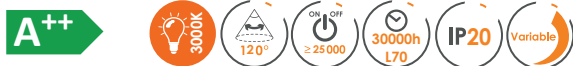

Référence	812333
Puissance	18W/m
Dimensions	5000x10x2 mm
Flux lumineux	933 lm/m
Type de LED	60 Led SMD 5050/m
Température de couleur	Multicolore + blanc chaud 3000K
Constance des couleurs	≤ 6,0 SDCM
Indice de rendu des couleurs	≥ 80
Facteur de puissance	> 0,9
Type de variateur compatible	Contrôleur RF 24V DC
Sécable	10 cm

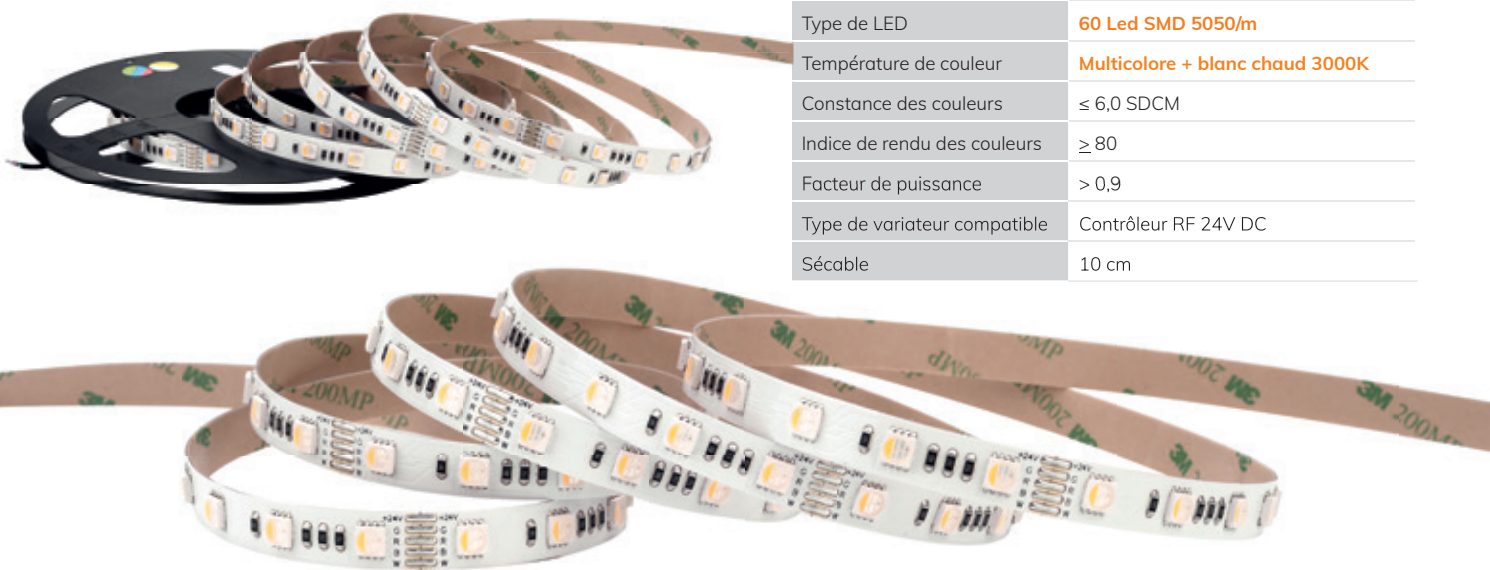

Ruban 5m LED RGBW 60LED/m IP65 - 24V

812335

Ruban LED variable, multicolore et blanc neutre 18W/m - IP65. 5m de longueur & sécable tous les 10cm. **Largeur 10mm.**
Equippé de 60 LED SMD 5050/m. Ruban adhésif 3M. Alimentation 24V DC

+ Produit - Variable
- IP 65
- Multicolore
- Ruban adhésif 3M

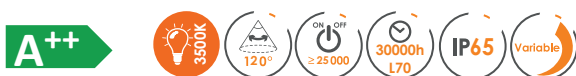

Référence	812335
Puissance	18W/m
Dimensions	5000x10x2 mm
Flux lumineux	747lm/m
Type de LED	60 LED SMD 5050/m
Température de couleur	Multicolore + Blanc neutre 3500K
Couleur de la lumière	Multicolore Bleu, Vert, Rouge + Blanc neutre
Constance des couleurs	≤ 6,0 SDCM
Indice de rendu des couleurs	≥ 80
Facteur de puissance	> 0,9
Type de variateur compatible	Contrôleur RF 24V DC
Sécable	10 cm



Ruban LED 5m 120LED/m IP20 - 24V

812332

Ruban LED variable, blanc chaud 10W/m - 840Lm/m. 5m de longueur & sécable tous les 5 cm. **Largeur 8 mm.**
Equipé de 120 LED SMD 2216/m. Equipé de ruban adhésif 3M. Alimentation 24V DC

+ Produit - Variable
- 30 000h

A+



Référence	812332
Puissance	10 W/m
Dimensions	5000x8x1 mm
Flux lumineux	840 lm/m
Type de LED	120 Led SMD 2216/m
Couleur de la lumière	Blanc chaud
Constance des couleurs	≤ 6,0 SDCM
Indice de rendu des couleurs	≥ 80
Facteur de puissance	> 0,9
Type de variateur compatible	Mini contrôleur et contrôleur RF 24V DC
Sécable	5 cm

Ruban LED 2,5m 210LED/m IP20 - 24V

812334

Ruban LED variable, blanc chaud 8,6W/m. 2.5m de longueur & sécable tous les 3.6cm. **Largeur 5mm.**
Equipé de 210 LED SMD 2216/m. Ruban adhésif 3m. Alimentation 24V DC

+ Produit - Variable
- 30 000h

A++



Référence	812334
Puissance	8.6 W/m
Dimensions	2500x5x1.2mm
Flux lumineux (en lumen,lm)	770 lm/m
Type de LED	210 Led SMD2216/m
Couleur de la lumière	Blanc chaud
Constance des couleurs	≤ 6,0 SDCM
Indice de rendu des couleurs	≥ 80
Facteur de puissance	> 0,9
Type de variateur compatible	Mini contrôleur et contrôleur RF 24V DC

Connecteurs de ruban LED

Référence	812360	812361	812362	812363	812365	812366
Désignation	2 connecteurs droits pour ruban de 8 mm 2 broches	2 connecteurs droits pour ruban de 10 mm 2 broches	2 connecteurs à 90° pour ruban de 8 mm 2 broches	2 connecteurs à 90° pour ruban de 10 mm 2 broches	2 connecteurs à câbles pour ruban de 8mm - 2 broches	2 connecteurs à câbles pour ruban de 8mm - 2 broches
Utilisation	Ruban LED 8 mm	Ruban LED 10 mm	Ruban LED 8 mm	Ruban LED 10 mm	Ruban LED 8 mm	Ruban LED 8 mm



Accessoires de ruban LED



Référence	812340	812341	812345	812346
Désignation	Transformateur 100W pour ruban LED 24V DC/4,2A	Transformateur 150W pour ruban LED 24V DC/6,25A	Transformateur 100W pour ruban LED 24V DC/4,2A	Transformateur 150W pour ruban LED 24V DC/6,25A
Puissance	100W	150W	100W	150W
Dimensions (en mm)	190x47x38 mm	200x58x40 mm	210x72x43 mm	240x68x43mm
Alimentation	230V~50Hz	230V~50Hz	230V~50Hz	230V~50Hz
Classe d'isolation électrique	I	I	I	I
Tension de sortie (en V)	24V DC	24V DC	24V DC	24V DC
Courant de sortie (en A)	4,2	6.25	4.2	6.25



Référence	812350	812351
Désignation	Profilé 1m en alu pour ruban LED largeur 10mm	Profilé 1m en alu pour ruban LED largeur 5mm
Dimensions	L:1000 - l:17,1 - h:7,9 mm	L:1000 - l:9 - h:7,8 mm
Couleur	Gris aluminium	Gris aluminium
Matière principale	Aluminium	Aluminium



Référence	812355	812356
Désignation	Diffuseur 1m pour rail aluminium 10mm	Diffuseur 1m pour rail aluminium 10mm
Couleur	Transparent mat	Dépoli



Référence	812352	812353	812364
Désignation	2 clips métalliques pour rail aluminium 10 mm	2 embouts pour rail aluminium 10 mm	10 cavaliers de fixation pour ruban LED 10 mm
Matière principale	Acier	Plastique	Silicone



Référence	812357	812358	812367
Désignation	Diffuseur 1m transparent mat pour profilé aluminium 5 mm	Set de 2 embouts pour profilé aluminium 5 mm	2 clips métalliques pour profilé aluminium 5 mm
Couleur	Transparent mat	-	-
Matière principale	Plastique	Plastique	Acier

Diffuseur sur rail et accessoires - 2m

812354

Pour ruban LED de largeur 10mm - Dimensions extérieures du profilé: 17,5x8mm. Fourni avec 4 clips de fixation et 2 embouts.

+ Produit
- 1 Diffuseur
- 1 rail
- 4 clips
- 2m



Référence	812354
Désignation	Diffuseur 2 m
Dimensions	17.5x8x2000 mm
Type de produit	Rail, diffuseur & accessoires
Matière principale	Aluminium
Matière du diffuseur	Polycarbonate
Type de diffuseur	dépoli

Contrôleur RF 4 canaux pour ruban LED 12-24V DC

812372

Contrôleur 4 canaux pour ruban LED multicolore et monochrome. Possibilité de paramétrer jusqu'à 4 circuits de ruban LED indépendamment ou associés, via une télécommande 812373 (contrôle multicolore) ou 812374 (contrôle la couleur blanche)

+ Produit
- Compatibilité
10 télécommandes

Possibilité d'associer jusqu'à 10 télécommandes par contrôleur.



Référence	812372
Alimentation	Tension d'entrée : 12-24V DC
Tension	Tension de sortie : 4x 12-24V DC
Puissance	4 x 144W max. / Total 360W max
Intensité	4x 6A max.
Dimensions	114x38x20mm
Transmission	Radio fréquence 2.4 Ghz

Info +

Portée d'émission ou réception RF :
30m en champs libre



Télécommande RF 4 zones pour ruban LED RGB ou RGBW

812373

Pour contrôler l'éclairage de ruban LED RGB ou RGBW, en liaison RF avec un contrôleur 4 canaux réf 812372.
1 mode statique avec variation de l'intensité lumineuse de 0 à 100% et de la couleur et 10 modes dynamiques (clignotement, dégradé, flash,...)



Référence	812373
Dimensions	122x53x17.5mm
Alimentation	2 piles 1.5V AAA LR03 (non fournies)
Type de fixation	Support de télécommande disponible réf 812377
Matière principale	Plastique
Mode de fonctionnement	1 mode statique avec variation de l'intensité lumineuse de 0 à 100% et de la couleur et 10 modes dynamiques (clignotement, dégradé, flash,...)
Compatible	Ref. 812330 - 812331 - 812333 - 812335 - 812332 - 812334 à utiliser avec 812372

Info +

Portée d'émission ou réception RF :
30m en champs libre

Télécommande RF 4 zones pour ruban LED monochrome

812374

Pour contrôler l'éclairage de ruban LED monochrome, en liaison RF avec un contrôleur 4 canaux réf 812372.
1 mode statique avec variation de l'intensité lumineuse de 0 à 100% et 4 modes intermédiaires 25%, 50%, 75% et 100%.



Référence	812374
Dimensions (en mm)	122x53x17.5mm
Alimentation	2 piles 1.5V AAA LR03 (non fournies)
Type de fixation	Support de télécommande disponible réf 812376
Matière principale	Plastique
Mode de fonctionnement	1 mode statique avec variation de l'intensité lumineuse de 0 à 100% et 4 modes intermédiaires 25%, 50%, 75% et 100%.
Compatible	Ref. 812330 - 812331 - 812333 - 812335 - 812332 - 812334 à utiliser avec 812372

Info +

Portée d'émission ou réception RF :
30m en champs libre

Accessoire de télécommande

Référence	812377
Désignation	Support mural pour télécommande
Compatible	Télécommande ref. : 812373 et 812374





Spot intérieur

woltz

Notre gamme de spots propose plusieurs IP de protection (IP20 à IP65) dans différentes esthétiques et finitions. Nos spots sont soit natifs LED (choix de plusieurs puissances, température de couleur), soit vous les équipez d'ampoule de votre choix pour personnaliser l'éclairage.



Spot rond à encastrer orientable LED COB - IP20

812135 / 812136 / 812137 / 812138

Spot à encastrer orientable à LED COB 9W - 3000K. Blanc ou aluminium



Référence	812135	812136	812137	812138
Puissance (en W)	9W	9W	9W	9W
Dimensions	Ø85x75 mm	94x94x75 mm	Ø85x75 mm	94x94x75 mm
Flux lumineux	570 lm	550 lm	570 lm	550 lm
Rendement lumineux	63 lm/W	61 lm/W	63 lm/W	61 lm/W
Variable	Non	Non	Non	Non
Constance des couleurs	≤ 6,0 SDCM	≤ 6,0 SDCM	≤ 6,0 SDCM	≤ 6,0 SDCM
Couleur/Forme	Blanc/Rond	Blanc/Carré	Alu/Rond	Alu/Carré
Indice de rendu des couleurs	≥ 80	≥ 80	≥ 80	≥ 80
Facteur de puissance	> 0,87	> 0,87	> 0,87	> 0,87
Classe d'isolation électrique	II	II	II	II
Groupe photobiologique	RG1	RG1	RG1	RG1
Recouvrable	Non	Non	Non	Non
Encastrement (mm)	Ø80 mm	Ø85 mm	Ø80 mm	Ø85 mm

Info +

Transformateur Eaglerise
LED COB CREE

Spot étanche à encastrer à LED COB - IP65

812150 / 812151

Spot étanche à encastrer à LED 10W - rond blanc ou alu.

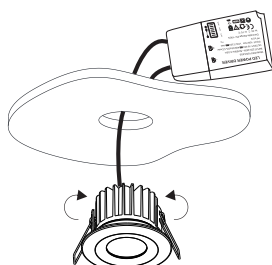

- Spécial salle de bains
- Connexion rapide
sans outil

Référence	812150	812151
Puissance	10W	10W
Dimensions	Ø85x57 mm	Ø85x57 mm
Flux lumineux	800 lm	800 lm
Type de LED	Led COB CREE	Led COB CREE
Rendement lumineux	80 lm/W	80 lm/W
Variable	Oui	Oui
Constance des couleurs	≤ 6,0 SDCM	≤ 6,0 SDCM
Couleur	Blanc	Alu
Indice de rendu des couleurs	≥ 80	≥ 80
Matière principale	Aluminium	Aluminium
Facteur de puissance	> 0,9	> 0,9
Tenue au fil incandescent	650°	650°
Classe d'isolation électrique	II	II
Groupe photobiologique	RG1	RG1
Recouvrable	Non	Non

Info +

Type de variateur compatible: universel LED
230V~ LED COB CREE

Spot fixe à encastrer LED - IP44

812144

Spot fixe à encastrer à LED 9W intégrée variable à collerette interchangeable, vendue séparément - 3000K à 6000K réglable grâce à un sélecteur - 900 lumens - Ø88mm - Recouvrable.

+ Produit - 50 000h
- Recouvrable
- Variable

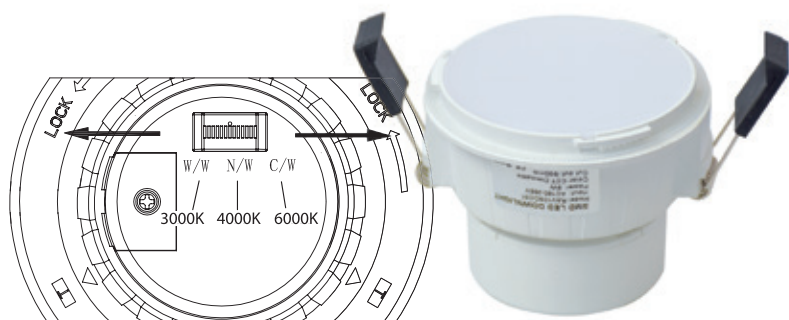

Info + Collettere interchangeable
Variateur compatible :
universel LED 230V~

Référence	812144
Puissance	9W
Dimensions	Ø88x67mm sans collerette Ø108x67mm avec collerette
Flux lumineux	900 lm
Type de LED	18 Led SMD 2835
Rendement lumineux	100 lm/W
Température de couleur	3000/4000/6000
Constance des couleurs	≤ 6,0 SDCM
Indice de rendu des couleurs	≥ 80
Facteur de puissance	> 0,9
Résistance mécanique	IK03
Classe d'isolation électrique	II
Groupe photobiologique	RG0

Accessoires pour spot réf 812144



Référence	812146	812147
Désignation	Collerette	Collerette
Dimensions	Ø108 mm	Ø108 mm
Couleur	Blanc	Alu brossé

Spot à encastrer rond TBT

812112 / 812113

Idéal pour salle de bain.

+ Produit - Spécial salle de bains

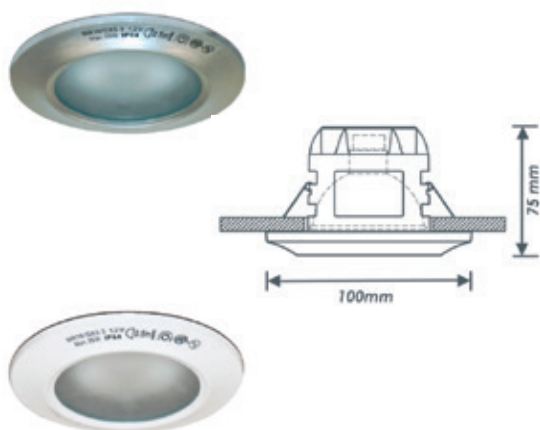

Référence	812112	812113
Puissance	35W	35W
Indice de protection	IP64 (IP 20 pour la partie encastrée)	IP64 (IP 20 pour la partie encastrée)
Dimensions	Ø100x75 mm	Ø100x75 mm
Flux lumineux	490 lm	490 lm
Variable	Non	Non
Couleur	Blanc	Aluminium
Durée de vie	2000 h	2000 h
Facteur de puissance	1.0	1.0
Tenue au fil incandescent	650°	650°
Classe d'isolation électrique	II	II
Recouvrable	Non	Non

Info + Livré avec transformateur 12V~
Ampoule halogène MR16/Gu5,3 35W fournie

Spot à encastrer LED - IP20

812450 / 812451 / 812452

Spot à encastrer - 3000K. Aluminium. Couleur: blanc

A



Référence	812450	812451	812452
Puissance	7W	7W	11W
Dimensions	Ø83x30 mm	Ø58x68 mm	Ø83x70 mm
Flux lumineux	565 lm	565 lm	870 lm
Rendement lumineux	80 lm/w	80 lm/w	80 lm/w
Variable	Non	Non	Non
Constance des couleurs	≤ 6,0 SDCM	≤ 6,0 SDCM	≤ 6,0 SDCM
Indice de rendu des couleurs	≥ 80	≥ 80	≥ 80
Facteur de puissance	> 0,5	> 0,5	> 0,5
Classe d'isolation électrique	II	II	II
Groupe photobiologique	RG0	RG0	RG0
Recouvrable	Non	Non	Non
Information +	Orientable	Anti-éblouissement	Anti-éblouissement
Encastrement	Ø70 mm	Ø50 mm	Ø75 mm

Info + Transformateur Philips

Lot de 3 spots orientables - IP20

812127 / 812128

Usage intérieur. Ampoule LED SMD GU10 fournie. Aluminium

A+



Référence	812127	812128
Puissance	35W Max	35W Max
Puissance ampoule	5W	5W
Dimensions	Ø94X118 mm	Ø94X118 mm
Flux lumineux	350 lm	350 lm
Variable	Non	Non
Constance des couleurs	≤ 6,0 SDCM	≤ 6,0 SDCM
Couleur	Blanc	Alu brossé
Indice de rendu des couleurs	≥ 80	≥ 80
Classe d'isolation électrique	II	II
Recouvrable	Non	Non
Encastrement	Ø80 mm	Ø80 mm

Info + Colerette orientable

Accessoires de spots

Référence	812125	812126
Désignation	Colerette aluminium de spot encastré orientable et douille Gu10	Colerette aluminium de spot encastré orientable et douille Gu10
Dimensions	Ø94x118 mm	Ø94x118 mm
Couleur	Blanc	Alu brossé
Encastrement	Ø80 mm	Ø80 mm



Retrouvez les ampoules LEDS compatibles en p. 150

Spot à encastrer fixe recouvrable - IP65

812440 / 812441

Spot à encastrer fixe recouvrable - Ø82mm - 10W maxi

+ Produit
- RT2012
- IP 65
- Recouvrable



A+



Référence	812440	812441
Puissance	10W Max	10W Max
Désignation	Spot encastrer fixe (sans ampoule)	Lot de 5 spots fixes (avec ampoules)
Puissance ampoule	/	5W
Dimensions	Ø82x105x140 mm	Ø82x105x140 mm
Flux lumineux	/	400 lm
Couleur	Blanc	Blanc
Variable	/	Non
Constance des couleurs	/	≤ 6,0 SDCM
Indice de rendu des couleurs	/	≥ 80
Classe d'isolation électrique	I	I
Matière principale	Corps acier - Colletterte aluminium	Corps acier - Colletterte aluminium

Info +

Connecteur rapide
A équiper avec une ampoule GU10 à diffuseur plat
Compatible RT2012

Connecteur rapide
Ampoule GU10 à diffuseur plat fournie

Spot à encastrer fixe variable et recouvrable - IP65

812524 / 812525 / 812526

Spot à encastrer avec température de couleur variable et faible encombrement

A+



Référence	812524 (blanc) 812525 (noir) 812526 (alu brossé)
Température de couleur	3000K / 4000K / 6000K réglable
Puissance	6W
Dimensions	90x47mm
Flux lumineux	600 lm
Type de LED	SMD 2835
Rendement lumineux	100 lm/W
Constance des couleurs	≤ 6,0 SDCM
Indice de rendu des couleurs	≥ 80
Facteur de puissance	> 0,9
Classe d'isolation électrique	II

Info +

Compatible RT2012
Orientable +/-30°
Driver TBTS

Spot downlight à LED à encastrer - IP20

812420

Spot à encastrer orientable à LED 6,5W - Ø94mm.

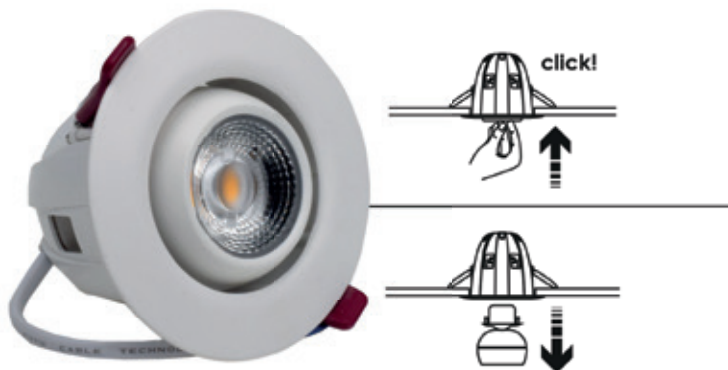

Référence	812420
Puissance	6,5W
Dimensions	Ø94x75 mm
Flux lumineux	520 lm
Type de LED	Led COB
Rendement lumineux	80 lm/W
Variable	Non
Constance des couleurs	≤ 6,0 SDCM
Couleur	Blanc
Indice de rendu des couleurs	≥ 80
Matière principale	Aluminium + polycarbonate
Facteur de puissance	> à 0,5
Classe d'isolation électrique	II
Groupe photobiologique	RG0
Recouvrable	Non
Encastrement (mm)	Ø75-80 mm

Info + **Orientable. Transformateur et module LED amovibles**

Spot à encastrer orientable à LED - IP20

812430 / 812431

Spot à encastrer orientable rond à LED COB - 20W ou 30W - Ø155mm.



Référence	812430	812431
Puissance	20W	30W
Dimensions	Ø155x105 mm	Ø155x105 mm
Flux lumineux	1800 lm	2700 lm
Rendement lumineux	90 lm/W	90 lm/W
Variable	Non	Non
Constance des couleurs	≤ 6,0 SDCM	≤ 6,0 SDCM
Couleur	Blanc	Blanc
Indice de rendu des couleurs	≥ 80	≥ 80
Matière principale	Aluminium	Aluminium
Facteur de puissance	> 0,9	> 0,9
Classe d'isolation électrique	II	II
Groupe photobiologique	RG0	RG0
Recouvrable	Non	Non

Info + **Rotatif à 350° et inclinable à 40°
Transformateur Philips**



Spot GU10 orientable - Noir - IP20

812460 / 812462 / 812464

Spot GU10 orientable noir - livré sans ampoule.



Référence	812460	812462	812464
Désignation	Simple spot	Double spot	Triple spot
Puissance	Led 8W Max	Led 2X8W Max	Led 3X8W Max
Dimensions	Ø58x120x110 mm	Ø58x120x220 mm	Ø58x120x351mm
Couleur	Noir	Noir	Noir
Type de culot	GU10	GU10	GU10
Matière principale	Aluminium	Aluminium	Aluminium

Spot GU10 orientable - Blanc - IP20

812461 / 812463 / 812465

Spot GU10 orientable blanc - livré sans ampoule.



Référence	812461	812463	812465
Désignation	Simple spot	Double spot	Triple spot
Puissance	Led 8W Max	Led 2X8W Max	Led 3X8W Max
Dimensions	Ø58x120x110 mm	Ø58x120x220 mm	Ø58x120x351mm
Couleur	Blanc	Blanc	Blanc
Type de culot	GU10	GU10	GU10
Matière principale	Aluminium	Aluminium	Aluminium

Hublot et applique

woltz

Du hublot traditionnel à douille E27 (verre ou plastique) au hublot équipé LED, vous trouverez toutes les formes et puissances adaptées à vos besoins.

Nous vous proposons également la détection sur une large partie de la gamme.





Hublot rond à douille E27 - IP65

355090 / 355091

Hublot rond en plastique - douille E27 60W Maxi - Livré sans ampoule



Référence	355090	355091
Puissance	60W Max	60W Max
Dimensions	Ø300x97 mm	Ø300x97 mm
Matière principale	Polycarbonate	Polycarbonate
Couleur	Blanc	Noir
Classe d'isolation électrique	II	II

Info +

Ø max de l'ampoule admissible
60mm

Hublot rond à douille et détection - IP65

355092 / 355093

Hublot rond en plastique noir - douille E27 60W Maxi - Livré sans ampoule

 + Produit - Détection intégré
- de 160° à 360°

Référence	355092	355093
Puissance	60W Max	60W Max
Dimensions	Ø300x97 mm	Ø300x97 mm
Matière principale	Polycarbonate	Polycarbonate
Couleur	Blanc	Noir
Classe d'isolation électrique	II	II
Type de détecteur	Hyperfréquence	Hyperfréquence
Distance de détection	Max 7,5m	Max 7,5m
Angle de détection	160° / 360°	160° / 360°
Luminosité de déclenchement	2 à 2000Lux	2 à 2000Lux
Temporisation	10sec à 30min	10sec à 30min

Info +

Ø max de l'ampoule admissible
60mm

Hublot de garage rond en verre - IP44

496130

Hublot rond de garage en verre - douille E27 60W Maxi - Livré sans ampoule



Référence	496130
Puissance	60W Max
Dimensions (en mm)	Ø230x100 mm
Couleur	Blanc
Matière principale	Polycarbonate / Verre
Classe d'isolation électrique	II

Info + Ø max de l'ampoule admissible
60mm

Hublot rond à douille E27 2x15W - IP54

492340 / 492341

Hublot rond E27 2x15W. Polycarbonate. Livré sans ampoule



+ Produit - 50 000 O/F
- IP 65

Référence	492340	492341 (à détection)
Puissance	2x15W Max LFC	2x15W Max LFC
Dimensions	Ø333x100 mm	Ø333x100 mm
Couleur	Gris aluminium	Gris aluminium
Matière principale	Polycarbonate	Polycarbonate
Classe d'isolation électrique	I	I
Type de détecteur	-	Hyperfréquence
Distance de détection	-	Max 10m
Angle de détection	-	160° / 360°
Luminosité de déclenchement	-	10 à 500Lux
Temporisation	-	10sec à 30min

Info + Ø max de l'ampoule admissible
60mm

+ Produit > Détection intégré
> de 160 à 360°





Hublot/plafonnier carré à LED - IP20

812182

Hublot/plafonnier carré en polycarbonate



Référence	812182
Puissance	18W
Dimensions	330x330x63 mm
Flux lumineux	1250 lm
Couleur de la lumière	Blanc neutre
Type de LED	24 Led SMD 2835
Rendement lumineux	70 lm/W
Variable	Non
Constance des couleurs	≤ 6,0
Couleur	Blanc
Indice de rendu des couleurs	≥ 80
Matière principale	Polycarbonate
Facteur de puissance	> 0,5
Classe d'isolation électrique	I

Hublot/plafonnier rond à LED - IP 44

812172 / 812192

Hublot rond à LED 30W



+ Produit > Détection infrarouge intégrée

Référence	812172	812192 (à détection)
Puissance	30W	24W
Dimension	Ø330x62 mm	Ø330x69 mm
Flux lumineux	2100 lm	1680 lm
Couleur de la lumière	Blanc neutre	Blanc neutre
Type de LED	30 Led SMD 2835	24 Led SMD 2835
Rendement lumineux	70 lm/W	70 lm/W
Variable	Non	Non
Constance des couleurs	≤ 6,0	≤ 6,0
Couleur	Blanc	Blanc
Indice de rendu des couleurs	≥ 80	≥ 80
Matière principale	Polycarbonate	Polycarbonate
Facteur de puissance	> 0,5	> 0,5
Classe d'isolation électrique	II	II
Groupe photobiologique	-	RG0
Type de détecteur	-	Infrarouge
Distance de détection	-	Max 3m
Angle de détection	-	360°
Temporisation	-	30sec

Hublot rond à LED - IP65

811125 / 811126

Hublot rond à LED en plastique 15W - Polycarbonate



+ Produit - 50 000 O/F
- IP 65



Référence	811125	811126
Puissance	15W	15W
Indice de protection	IP65	IP65
Dimensions	Ø300x97 mm	Ø300x97 mm
Flux lumineux	1000 lm	1000 lm
Couleur de la lumière	Blanc neutre	Blanc neutre
Type de LED	80 Led SMD 2835	80 Led SMD 2835
Rendement lumineux (lm/W)	67 lm/W	67 lm/W
Variable	Non	Non
Constance des couleurs	≤ 6,0	≤ 6,0
Classe énergétique	A	A
Couleur	Noir	Blanc
Indice de rendu des couleurs	≥ 70	≥ 70
Matière principale	Polycarbonate	Polycarbonate
Facteur de puissance	> 0,5	> 0,5
Classe d'isolation électrique	II	II
Groupe photobiologique	RG1	RG1

Info +

Transformateur : Eaglerise

Hublot/plafonnier rond à LED - IP65

812266 / 812267

Hublot/plafonnier rond - 4000K - 2050 lumens



+ Produit > Détection HF intégrée

Référence	812266	812267 (à détection)
Puissance	24W	24W
Dimensions	Ø330x55 mm	Ø330x55 mm
Flux lumineux	2050 lm	2050 lm
Couleur de la lumière	Blanc neutre	Blanc neutre
Type de LED	150 Led SMD 2835	150 Led SMD 2835
Rendement lumineux (lm/W)	85 lm/w	85 lm/w
Variable	Non	Non
Constance des couleurs	≤ 6,0	≤ 6,0
Couleur	Blanc	Blanc
Indice de rendu des couleurs	≥ 80	≥ 80
Matière principale	Polycarbonate	Polycarbonate
Facteur de puissance	> 0,9	> 0,9
Classe d'isolation électrique	II	II
Groupe photobiologique	RG0	RG0
Type de détecteur	-	Hyperfréquence
Distance de détection	-	Max 6m
Angle de détection	-	150° / 360°
Luminosité de déclenchement	-	2 à 50Lux + désactivation
Temporisation	-	5 sec à 15min

Hublot oval à LED - IP54

812161 / 812164

Hublot oval à LED en polycarbonate.

+ Produit - IP 54

A⁺

Référence	812161	812164 (à détection)
Puissance	18W	18W
Dimensions	230x105x59 mm	230x105x59 mm
Flux lumineux	1350 lm	1350 lm
Variable	Non	Non
Couleur de la lumière	Blanc neutre	Blanc neutre
Type de LED	105 Led SMD 2835	105 Led SMD 2835
Rendement lumineux (lm/W)	75 lm/W	75 lm/W
Constance des couleurs	≤ à 6,0	≤ à 6,0
Couleur	Blanc	Blanc
Indice de rendu des couleurs	≥ à 80	≥ à 80
Matière principale	Polycarbonate	Polycarbonate
Facteur de puissance	> à 0,5	> à 0,5
Classe d'isolation électrique	II	II
Groupe photobiologique	RG0	RG0
Type de détecteur	-	Hyperfréquence
Distance de détection	-	Max 6m
Angle de détection	-	150° / 360°
Luminosité de déclenchement	-	2 à 50Lux + désactivation
Temporisation	-	5sec à 30min

Info +

Transformateur : Eaglerise

Hublot oval à LED 12W - IP65

812268

Hublot oval à LED en polycarbonate.

+ Produit - 100 000 On/Off
- IP 65

A



Référence	812268
Puissance	12W
Dimensions (en mm)	210x105x42 mm
Flux lumineux (en lumen,lm)	840 lm
Couleur de la lumière	Blanc neutre
Type de LED	60 Led SMD 2835
Rendement lumineux (lm/W)	70 lm/W
Variable	Non
Constance des couleurs	≤ à 6,0
Couleur	Blanc
Durée de vie (en h)	L70 20000
Indice de rendu des couleurs	≥ à 70
Matière principale	Polycarbonate
Facteur de puissance	> à 0,5
Classe d'isolation électrique	II
Groupe photobiologique	RG0

Spot à fixer ou à piquer - IP65

355064 / 355063

Alimentation 230V~50Hz. Câble H05RN-F / 1.50 m



Référence	355064	355063
Désignation	Double spot à piquer ou à fixer	Spot à piquer/fixer
Puissance	Livré avec 2 ampoules led SMD 7W - 500lm	Livré avec 1 ampoule led SMD 7W - 500lm
Dimensions	250x390x120mm	Ø90 x 410mm
Ampoule	Gu 10 - Ø50x54mm	Gu10 - Ø50x54mm
Température de couleur	Blanc chaud 3000 K	Blanc chaud 3000 K
Angle d'éclairage	38°	38°
Type de prise	2P+T	2P+T
Couleur	Noir	Noir
Durée de vie	5000 h	5000h
Poids	1.75 Kg	0.83 Kg

Borne et applique extérieure à LED - IP44

811330 / 811328

Applique extérieure - Acier de couleur noir. Ampoule non fournie.



Référence	811330	811328
Désignation	Borne extérieure à tête conique	Applique extérieure à tête conique
Puissance	Halogène 35 W max. LED 10 W max.	Halogène 35 W max. LED 10 W max.
Dimensions	Ø115x240x700mm	Ø115x150x108 mm
Alimentation	230V~50Hz	230V~50Hz
Poids	0.86 Kg	0.38 Kg
Matière principale	Acier	Acier





Applique murale et projecteur

811174 / 811175 / 811177 / 811178

Appliques murales décoratives, simple ou double faisceau. Eclairage de façade et balisage d'allées.



Référence	811174	811175	811177	811178
Désignation	Projecteur noir orientable à LED 12W pour façade	Applique murale grise 2x35W max GU10	Applique murale grise à LED 7W	Applique Extérieure Double flux à LED
Puissance	12 W	2x35 W	7 W	13W
Indice de protection	IP54	IP44	IP44	IP65
Dimensions	220x90x63 mm	162x78x90 mm	160x65x66 mm	125x80x167mm
Alimentation	230V~50Hz	230V~50Hz	230V~50Hz	230V~50Hz
Flux lumineux	790 lm		400 lm	400 lm
Température de couleur	3000 K		4000 K	3000 K
Cycles de commutation	≥ à 15000		≥ à 15000	≥ à 15000
Couleur de la lumière	Blanc chaud		Blanc neutre	Blanc chaud
Type de LED	4 Led SMD 2835		2 Led COB	2x6 LED SMD OSRAM
Rendement lumineux (lm/W)	66 lm/W		57 lm/W	30lm/w
Durée de vie (en h)	L70 30000 h		L70 30000 h	L70 30000 h
Angle d'éclairage	90°		170°	2x60°
Variable	Non		Non	Non
Constance des couleurs	≤ 6,0 SDCM	≤ 6,0 SDCM	≤ 6,0 SDCM	
Classe énergétique	A+		A	A+
Couleur	Noir		Gris	Gris anthracite
Indice de rendu des couleurs	≥ 65		≥ 80	≥ 80
Matière principale	Corps plastique		Aluminium	Fonte d'aluminium
Facteur de puissance	> 0,5		> 0,5	> 0,9
Tenue au fil incandescent	650 °			
Classe d'isolation électrique	II		I	
Groupe photobiologique	RG0			

Info +

Orientable

Double faisceau lumineux

Double faisceau lumineux

Connecteur rapide

Ampoule & accessoire

woltz



Ampoule GU10 LED SMD 5W

840033



Référence	840033
Puissance	5W
Dimensions	Ø50X58 mm
Alimentation	230V~50Hz
Puissance lumineuse	330 lm
Type de culot	GU10
Couleur de la lumière	Blanc chaud
Angle d'éclairage	110°
Variable	Non
Classe énergétique	A+
Coloris	Blanc
Technologie	LED SMD
Durée de vie	L70 25000h
Cycles de commutation	Supérieur ou égal à 12500
Matière principale	Plastique + Aluminium
Forme	Réflecteur
Type d'allumage	Instantané
Matière du diffuseur	Polycarbonate
Type de diffuseur	Bombé

Ampoule GU5.3 LED SMD 7W

840039



Référence	840039
Puissance	7W
Dimensions	Ø50X57 mm
Alimentation	230V~50Hz
Puissance lumineuse	630 lm
Type de culot	GU5.3
Couleur de la lumière	Blanc chaud
Angle d'éclairage	120°
Variable	Non
Classe énergétique	A+
Coloris	Blanc
Technologie	LED SMD
Durée de vie	L70 30000h
Cycles de commutation	Supérieur ou égal à 15000
Matière principale	Ceramic
Forme	Réflecteur
Type d'allumage	Instantané
Matière du diffuseur	Polycarbonate
Type de diffuseur	Bombé

Ampoule GU10 LED SMD 9W

840040



Référence	840040
Puissance	9W
Dimensions	Ø50X57 mm
Alimentation	230V~50Hz
Puissance lumineuse	810 lm
Type de culot	GU10
Couleur de la lumière	Blanc chaud
Angle d'éclairage	120°
Variable	Non
Classe énergétique	A+
Coloris	Blanc
Technologie	LED SMD
Durée de vie	L70 30000h
Cycles de commutation	Supérieur ou égal à 15000
Matière principale	Ceramic
Forme	Réflecteur
Type d'allumage	Instantané
Matière du diffuseur	Polycarbonate
Type de diffuseur	Bombé

Ampoule GU10 variable LED SMD 7W

840042



Référence	840042
Puissance	7W
Dimensions	Ø50X57 mm
Alimentation	230V~50Hz
Puissance lumineuse	500 lm
Type de culot	GU10
Couleur de la lumière	Blanc chaud
Angle d'éclairage	120°
Variable	Oui
Classe énergétique	A+
Coloris	Blanc
Technologie	LED SMD
Durée de vie	L70 25000h
Cycles de commutation	Supérieur ou égal à 12500
Matière principale	Plastique + Aluminium
Forme	Réflecteur
Type d'allumage	Instantané
Matière du diffuseur	Polycarbonate
Type de diffuseur	Plat

Info +

Ampoule LED variable

Ampoule GU10 variable LED SMD 7W

840043



Référence	840043
Puissance	7W
Dimensions	Ø50X57 mm
Alimentation	230V~50Hz
Puissance lumineuse	500 lm
Type de culot	GU10
Couleur de la lumière	Blanc neutre
Angle d'éclairage	120°
Variable	Oui
Classe énergétique	A+
Coloris	Blanc
Technologie	LED SMD
Durée de vie	L70 25000h
Cycles de commutation	Supérieur ou égal à 12500
Matière principale	Plastique + Aluminium
Forme	Réflecteur
Type d'allumage	Instantané
Matière du diffuseur	Polycarbonate
Type de diffuseur	Plat

Info +

Ampoule LED variable

Ampoule GU10 LED SMD 5W

840044

A+



Référence	840044
Puissance	5W
Dimensions	Ø50X58 mm
Alimentation	230V~50Hz
Puissance lumineuse	400 lm
Type de culot	GU10
Couleur de la lumière	Blanc neutre
Angle d'éclairage	120°
Variable	Non
Classe énergétique	A+
Coloris	Blanc
Technologie	LED SMD
Durée de vie	L70 25000h
Cycles de commutation	Supérieur ou égal à 15000
Matière principale	Plastique + Aluminium
Forme	Réflecteur
Type d'allumage	Instantané
Matière du diffuseur	Polycarbonate
Type de diffuseur	Plat

Ampoule GU10 variable LED SMD 5W

840046

A+



Référence	840046
Puissance	5W
Dimensions	Ø50X58 mm
Alimentation	230V~50Hz
Puissance lumineuse	400 lm
Type de culot	GU10
Couleur de la lumière	Blanc chaud
Angle d'éclairage	120°
Variable	Non
Classe énergétique	A+
Coloris	Blanc
Technologie	LED SMD
Durée de vie	L70 25000h
Cycles de commutation	Supérieur ou égal à 15000
Matière principale	Plastique + Aluminium
Forme	Réflecteur
Type d'allumage	Instantané
Matière du diffuseur	Polycarbonate
Type de diffuseur	Plat



Ampoule E14 LED SMD 8W

840037



Ampoule E27 LED SMD 12W

840038



Référence	840037
Puissance	8W
Dimensions	Ø60X107 mm
Alimentation	230V~50Hz
Puissance lumineuse	750 lm
Type de culot	E14
Couleur de la lumière	Blanc chaud
Angle d'éclairage	200°
Variable	Oui
Classe énergétique	A+
Coloris	Blanc
Technologie	LED SMD
Durée de vie	L70 30000h
Cycles de commutation	Supérieur ou égal à 15000
Matière principale	Plastique + Aluminium
Forme	Standard
Type d'allumage	Instantané
Matière du diffuseur	Polycarbonate

Référence	840038
Puissance	12W
Dimensions	Ø60X119 mm
Alimentation	230V~50Hz
Puissance lumineuse	1100 lm
Type de culot	E27
Couleur de la lumière	Blanc chaud
Angle d'éclairage	200°
Variable	Oui
Classe énergétique	A+
Coloris	Blanc
Technologie	LED SMD
Durée de vie	L70 30000h
Cycles de commutation	Supérieur ou égal à 15000
Matière principale	Plastique + Aluminium
Forme	Standard
Type d'allumage	Instantané
Matière du diffuseur	Polycarbonate

Lot de 10 ampoules E27 LED SMD 7W

840045



Référence	840045
Puissance	7W
Dimensions	Ø60X108 mm
Alimentation	230V~50Hz
Puissance lumineuse	630 lm
Type de culot	E27
Couleur de la lumière	Blanc chaud
Angle d'éclairage	200°
Variable	Non
Classe énergétique	A+
Coloris	Blanc
Technologie	LED SMD
Durée de vie	L70 30000h
Cycles de commutation	Supérieur ou égal à 15000
Matière principale	Plastique + Aluminium
Forme	Standard
Type d'allumage	Instantané
Matière du diffuseur	Polycarbonate

Lot de 10 ampoules E27 LED SMD 7W

840071



Référence	840071
Puissance	7W
Dimensions	Ø60X108 mm
Alimentation	230V~50Hz
Puissance lumineuse	630 lm
Type de culot	E27
Couleur de la lumière	Blanc neutre
Angle d'éclairage	200°
Variable	Non
Classe énergétique	A+
Coloris	Blanc
Technologie	LED SMD
Durée de vie	L70 30000h
Cycles de commutation	Supérieur ou égal à 15000
Matière principale	Plastique + Aluminium
Forme	Standard
Type d'allumage	Instantané
Matière du diffuseur	Polycarbonate

Lot de 10 ampoules E27 LED SMD 9W

840074



Référence	840074
Puissance	9W
Dimensions	Ø60X109 mm
Alimentation	230V~50Hz
Puissance lumineuse	810 lm
Type de culot	E27
Couleur de la lumière	Blanc chaud
Angle d'éclairage	240°
Variable	Non
Classe énergétique	A+
Coloris	Blanc
Technologie	LED SMD
Durée de vie	L70 20000h
Cycles de commutation	Supérieur ou égal à 10000
Matière principale	Plastique + Aluminium
Forme	Standard
Type d'allumage	Instantané
Matière du diffuseur	Polycarbonate

Accessoires pour luminaire

> Étanche à l'air

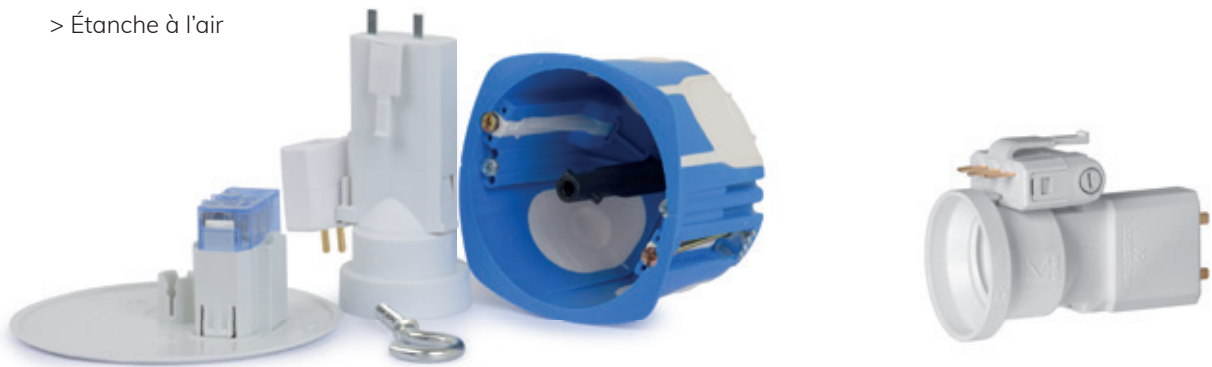

Référence	438174	438240
Designation	Kit boîte plafond étanche + fiche + douille DCL + crochet	Fiche + douille pour DCL
Descriptif	<ul style="list-style-type: none"> - 68 x 50 mm - Jusqu' à 25kg - Connexion auto 	<ul style="list-style-type: none"> - Connexion auto

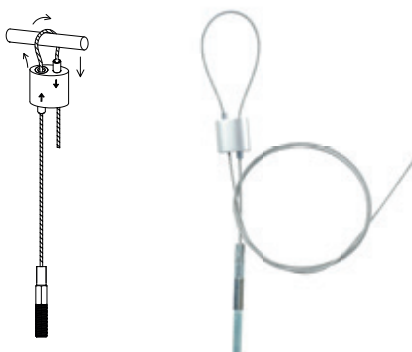

Référence	812385
Designation	Kit de suspension pour luminaire
descriptif	<ul style="list-style-type: none"> - Longueur 2m - Résistance 25Kg - Filetage M6x30mm - Câble de Ø1.5mm - Permet de sécuriser la suspension d'une boîte DCL jusqu'à 25kg



Détecteur à infrarouge ou HF

812083 / 812087 / 355026 / 812086 / 812084

Détecteur de mouvement 180° ou 360°, encastrable ou en saillie.



Référence	812083 (coloris noir) 812087 (coloris blanc)	355026	812086	812084
Designation	Détecteur de mouvement infrarouge horizontal	Détecteur de mouvement infrarouge à encastrer	Détecteur de mouvement HF en saillie	Détecteur de mouvement infrarouge en saillie
Indice de protection	IP44	IP20	IP20	IP20
Dimensions	80X56X68 mm	Ø76X75 mm	Ø115X24 mm	Ø115X24 mm
Alimentation	220-240V~50/60Hz	220-240V~50/60Hz	220-240V~50/60Hz	220-240V~50/60Hz
Classe d'isolation électrique	II	II	II	II
Information complémentaire	Orientable haut/bas - gauche/droite	Pose encastrée (Ø65mm)	Pose en saillie	Pose en saillie
Puissance max. pour charge halogène/incandescente	800W	2000W	2000W	2000W
Puissance max. pour charge fluocompacte	400W	600W	1000W	1000W
Puissance max. pour charge LED	400 ou 8 luminaires Led max	300 ou 8 luminaires Led max	1000 ou 10 luminaires Led max	1000 ou 10 luminaires Led max
Type de détecteur	Infrarouge	Infrarouge	Hyperfréquence	Infrarouge
Distance de détection	Max 12m	Max 4,5m	Max 8m	Max 8m
Angle de détection	180°	360°	360°	360°
Luminosité de déclenchement	3 à 2000 Lux	2 à 2000 Lux	3 à 2000 Lux	3 à 2000 Lux
Hauteur de montage	De 1,8 à 2,5 m	De 2,2 à 4 m	De 2 à 6 m	De 2,2 à 4 m
Plage de température d'utilisation	De -20°C à +40°C	De -5°C à +45°C	De -5°C à +45°C	De -20°C à +40°C
Temporisation	10 sec à 15 min	10 sec à 15 min	10 sec à 12 min	10 sec à 15 min